

Prohibited technology

Introduction to

“artificial telepathy”

or

Remote Neural Monitoring

by

Andrea Giotti, PhD

April 3, 2023

Tecnologia proibita

Introduzione alla

“telepatia artificiale”

o

Remote Neural Monitoring

di

Andrea Giotti, PhD

3 Aprile 2023

Index

<i>Free Minds</i>	Four articles on Remote Neural Monitoring (bilingual)	3
<i>Prohibited Technology</i>	A general introduction to the RNM system	5
<i>Reverse engineering of a remote mind control system</i>	A first scientific analysis of the RNM system, partially flawed	9
<i>Revealed Technology</i>	The best current scientific analysis of the RNM system	15
<i>Ten reasons to fight the New World Order</i>	A political and ethical analysis of the RNM system	19
<i>A proposal to get a clearer picture</i>	A proposal for RNM field detection (bilingual)	45
<i>Terrorismo di stato</i>	An hypothesis on the link between RNM and 9/11 attacks (Italian only)	49
<i>Voci mortali</i>	A recent document summarizing the above knowledge (Italian only)	53
<i>Prohibited Technology (slides)</i>	A set of slides on RNM including a section of proofs (bilingual)	57

Indice

<i>Menti libere</i>	Quattro articoli sul Remote Neural Monitoring (bilingui)	25
<i>Tecnologia proibita</i>	Una introduzione generale al sistema del RNM	27
<i>Reverse engineering di un sistema di controllo mentale remoto</i>	Una prima analisi scientifica del sistema del RNM, imperfetta	31
<i>Tecnologia rivelata</i>	La migliore attuale analisi scientifica del sistema del RNM	35
<i>Dieci ragioni per lottare contro il nuovo ordine mondiale</i>	Un'analisi politica ed etica del sistema del RNM	39
<i>Una proposta per vederci chiaro</i>	Una proposta per rivelare il campo del RNM (bilingue)	47
<i>Terrorismo di stato</i>	Una ipotesi sul collegamento tra RNM e gli attacchi dell'11 Settembre (solo in italiano)	49
<i>Voci mortali</i>	Un documento recente che riassume la conoscenza di cui sopra (solo in italiano)	53
<i>Tecnologia proibita (slides)</i>	Una serie di slide sul RNM che include una sezione di prove (bilingue)	63

Free Minds

Four articles by Andrea Giotti

Prohibited Technology.

An article by Andrea Giotti, 12 August 2011.

Adapted and translated by Rudy Andria with the author's permission.

The subject-matter of mind control of single individuals from unspecified agencies is often the object of skepticism from the general public, in so far as official science only takes into consideration the somewhat limited manipulation techniques such as hypnosis, subliminal messages and so on. Moreover, it is well-known that the last century history had several secret projects, at least at the time they were created, which account for the constant interest on this topic from major governments and their secret services.

A case in point is the particularly well-known CIA MKULTRA Project but the Soviets also carried out several experiments in this regard and there is no secret service in the world which does not know how to recognize or worse, how to cause a psychological block to a troublesome witness. The results of the experiments conducted within the framework of such projects have almost never been made known to the general public in their entirety, as the mind control technique that enables their development is a terrible weapon against individual freedom and a person who owns one wants to keep its monopoly.

“Brain washing”, the creation of “Manchurian candidates” and such like are not topics meant to appear in the texts of psychology or in newspaper articles. Nevertheless, they can be terribly real and arouse legitimate suspicions in the minds of those who are asking questions on the disturbing facts of recent history, like the murder of President Kennedy, or news items like the last mass massacres perpetrated by alleged unbalanced people in the world.

Writing about these topics is to some extent difficult, because the sources are often doubtful, witnesses are reluctant or unreliable and the few documents available are full of omissions. As difficult as it may be, it is also legitimate to try to inform the public about the possibility that similar techniques are commonly used, without revealing the details that make it possible to implement these techniques but revealing enough to allow people to recognize them and, where possible, to defend against them. Quoting sources within the structures that are more familiar with them, namely the secret services, is virtually impossible without incurring unpleasant incidents. However, I was able to directly experience the most sophisticated of these techniques. Thus, on the basis of this experience, I have written this article. To report is not to prove and as a matter of fact, there is no mention of the documentary evidence of what is reported below. In any case, a similar piece of information is worth something, since it may raise doubts in broader minds and prepare the readers to face, in a more conscious and less passive way, the new order which is taking shape in the world.

“Mind reading” was also the object of much research in both civilian and military spheres, over the past century, especially with the Soviets. Such research has always been unsuccessful, until the new millennium. However, for at least a decade, the so-called “artificial telepathy” was secretly developed by the NSA or other U.S. government agencies. This is a technology that remotely allows a two-way communication between a suitable device, controlled by an operator, and human brain. It also allows a connection interface with all the human nervous system, from considerable distances via protections of different types. This is possible, perhaps through a satellite-network which can provide global coverage. Given an initial analysis, it does not seem that there are technological protections, able to protect the targeted victim. An even more disturbing detail is this technology being also used to torture and kill individuals remotely, without a trace.

Readers with scientific background will remain extremely perplexed in the face of such progress. It is therefore appropriate to specify immediately that such technology is based on some radical developments, both in the field of physics and in that of neuroscience, which seem incredible to official science and common sense. Writing and especially reading cortical currents at a distance, and also interpreting them in terms of words and images, appears as an achievement so far advanced from the commonly recognized state of the art, yes, so far advanced as to amaze any industry expert. However, the goal has been achieved. This most likely occurred through the discovery of a new carrier for physical interaction of wave or particle beams unknown or already known but not officially used for practical purposes. This interaction carrier has characteristics of greater distance, penetration and precision never seen before. With this, it was then possible to investigate in detail the functioning of human brain.

Like any real technology, fortunately enough, it also has some important limitations. Above all, it does not directly target the victim's thoughts nor does it control body movements, but it only interferes with both, mainly through psychological manipulation, sleep deprivation and pain induction. The operator who controls the device can project his voice in the mind of the victim to manipulate him/her and to induce him or her to have a Manchurian candidate-like behaviour, but the manipulation techniques used are generally traditional and it is possible to oppose against them the same resistance that would be opposed to a flesh-and-blood interlocutor. Moreover, mind reading is limited to verbal or "superficial" thoughts, namely, what we express through words. It is also limited to a few non-verbal or "deep" thoughts and to the mental images that we visualize. However, most non-verbal thoughts and memories stored in our brains apparently, cannot be accessed yet from the outside or not yet decipherable through technology.

The physical effects that the operator can cause to the victim range between the projection of false sensory inputs of visual, auditory and tactile nature to the interference directed into the neurovegetative system with high probability of death, due to cardiac or respiratory arrest, for example. False sensory inputs can, with relative ease, be identified as disturbances and are consequently ignored.

This technology is used today to constantly monitor specific key figures in the political, scientific, military and media world, as well as to perform covert psychological operations, wherever it is needed. It puts in a state of submission those who become aware of similar reality. For example, blackmailing them through reading their thoughts. Opponents are then forced into a program of social, psychological and finally physical discredit and destruction which typically ends with inducing the victim to suicide, with a fatal accident caused artificially or with a natural-looking death. From the outside, they simply appear as cases of insanity, since in psychiatry, the mere perception of a voice is considered a sufficient symptom for specific diagnosis. The goal, needless to say, is to impose an absolute domination of the world. But sometimes, unlike what happened at the time of Hitler or Stalin, there is a way to reach it through a devious and sneaky global coup, unbeknownst to the general public. The agency which holds the monopoly of this instrument does not wish others to develop another one, even with very little similarity. It is then very likely that the figures who are in a position to do it, particularly scientists, would face the same type of opponents, with all those who are able to oppose some more traditional forms of resistance like nuclear retaliation in case of war.

Before putting the blame on the U.S. President, however, it is appropriate to remember that this technology provides the person who directly handles it a power which is big enough to enable him to break free from the control of any higher authority. So even the politicians, scientists, soldiers and journalists in the United States are not spared by the treatment described above. Without going

into details which would require many more pages of writing, it should be noted that the story of the attack on the Twin Towers and various other facts of the Italian and international chronicles may need to be rewritten in the light of the existence of this “prohibited technology”. My opinion is that the power which this technology confers on humanity is so huge as to inevitably corrupt whoever owns it and thus drag the future world into chaos.

Reverse engineering of a remote mind control system.

An article by **Andrea Giotti**, 16 March 2012.

Adapted and translated by **Rudy Andria** with the author's permission.

However much mind control technologies could be the fruit of years of secret research and consequently, turn out to be prohibited for the common man, proving its existence ends up becoming almost a moral duty to those who are aware of it. Therefore, a methodological error is not held responsible, if the study from which the present article originates, is based on data collected from not reproducible personal experiences, and correlated with each other in the light of a literature which is not universally recognized.

In particular, the existence of “artificial telepathy” requires a scientific explanation, by each and every broader mind. And an erroneous explanation is better than no explanation at all. At worst, this study can be considered an illustrative example of the device described in the article “Prohibited Technology”, but at best, it is the technology itself that is partially revealed here, thanks to the patient work of reverse engineering.

To sum it up, some significant progress in the field of physics is a prerequisite for a more in-depth understanding of the mind, which is in turn, required to implement “artificial telepathy” in its current form. From the evil psychology of “black ops” then comes the use of “artificial telepathy” as a remote mind control means.

The current working hypothesis is that the technological support of “artificial telepathy” is a satellite man-machine interface, a hypothesis which is formulated after testing a wide geographical coverage of the phenomenon. Its nature is not paranormal but stems from the control of a new carrier of physical interaction, on which a further assumption is made. Other hypotheses, more appropriate to explain the phenomenon are likely to follow and this article is to be considered only as a first attempt to dispel the fog that surrounds it.

The structural and functional analysis of the available information has produced a framework that can be summarized in the following diagram.

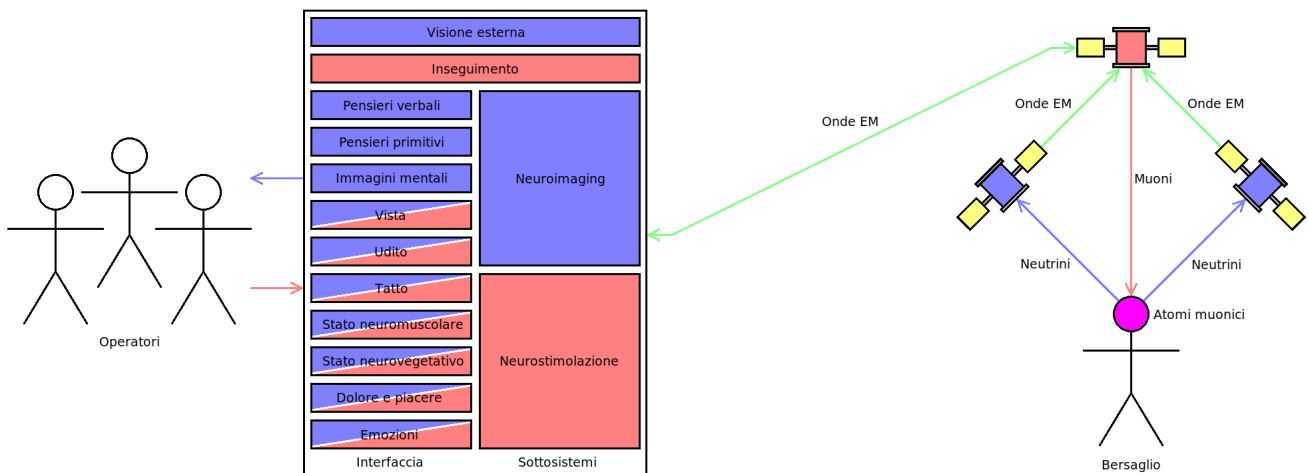

<i>Italian</i>	<i>English</i>
Operatori	Operators
Bersaglio	Target
Interfaccia	Interface
Sottosistemi	Subsystems
Visione esterna	External view
Inseguimento	Tracking
Pensieri verbali	Verbal thoughts
Pensieri primitivi	Primitive thoughts
Immagini mentali	Mental images
Vista	View
Udito	Hearing
Tatto	Touch
Stato neuromuscolare	Neuromuscular state
Stato neurovegetativo	Neurovegetative state
Dolore e piacere	Pain and pleasure
Emozioni	Emotions
Neuroimaging	Neuroimaging
Neurostimolazione	Neurostimulation
Onde EM	Electromagnetic waves
Muoni	Muons
Neutrini	Neutrinos
Atomi muonici	Muonic atoms

The operators that control the “telepathic” communication channel in real time, are lying on the ground behind a traditional interface similar to the one shown above. The blue modules are meant for reading, and the red ones for writing. These modules rely on other subsystems distributed along a satellite network and the individual satellites are connected to the control station via conventional communication channels, with electromagnetic waves as the carrier of the signals. In turn, the network is interfaced with the target's neural currents through a new carrier of physical interaction made up of known particles, but not yet formally exploited for practical purposes.

The brain and nervous system of the target can thus be reached for reading and writing by the operators, which can be based on the reading results and so, apply to writing a strategy of psychological control of the target. This satellite man-machine interface is thus classified as a weapon system, which violates the most basic human rights, as described in the article “Ten reasons to fight the New World Order.”

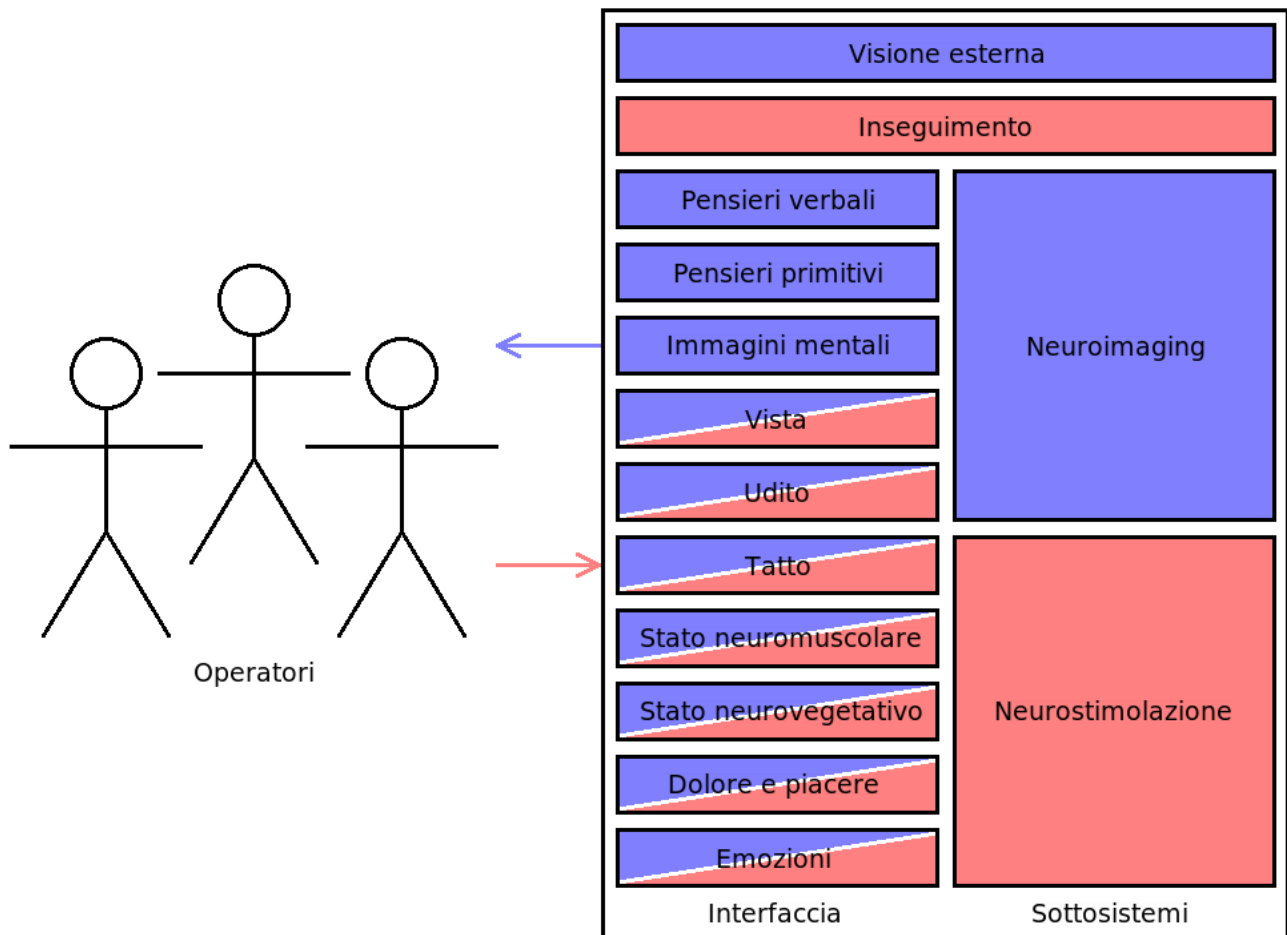

A transcoding process makes representations of signals corresponding to the target's thoughts, his sensory data and his global neural state available to operators, by filtering the results of neuroimaging. The reverse process allows them to interfere with most of these signals by steering a neurostimulation. The corresponding two subsystems respectively carry out the remote reading and writing of the neural current. The actual capacity of the transcoding process depends on the interface module concerned, but typically, reading appears to be more advanced than writing.

The interface modules listed in the diagram represent an underestimation of those present and were derived from the data collected, and also through tests on the "telepathic" channel. The system also allows for a remote external viewing of the target, and also tracking, with the sub-systems, which are fed back due to the active nature of the reading process. This allows the "telepathic" channel to also work in a non-consensual way, with the fleeing or safely locked in target.

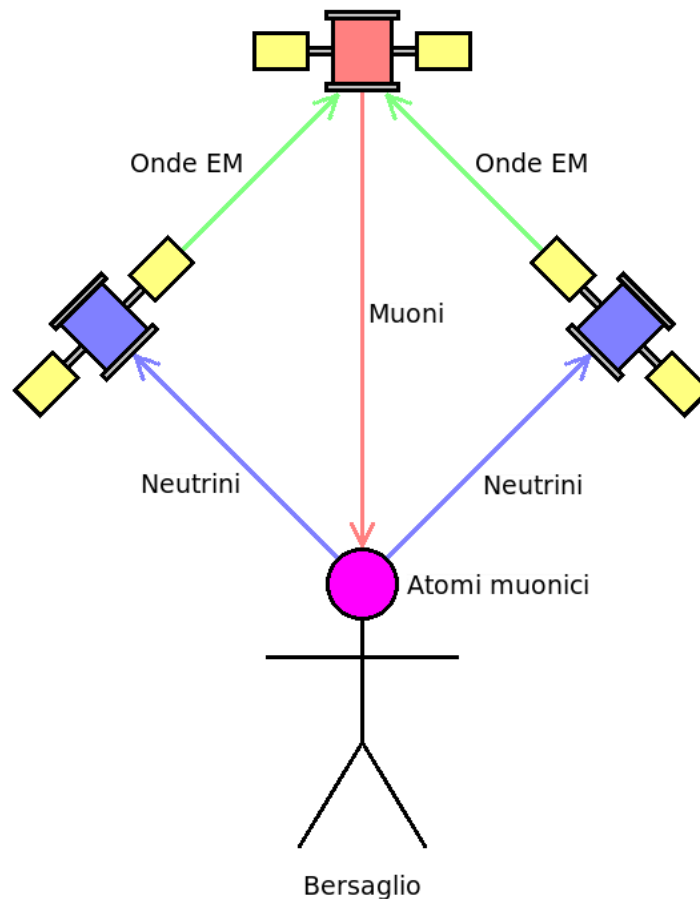

To describe the interface between the satellite network and the target, it is necessary to make an assumption, called “lepton”, on the new physical interaction carrier. With this assumption, neurostimulation is performed through a satellite, which produces muons and projects them into a beam concentrated on the target, which causes the formation of muonic atoms in neurons. These atoms interfere with the normal electrochemical activity of the nerve impulses, to the point of allowing the superimposition of an external signal with the proper modulation.

Due to the muon decay linked to muonic atoms, the target also produces some widely spread emission of neutrinos detected by other satellites. The respective measurements of neutrino fluxes are compared, so as to allow either a neuroimaging of the target or his external viewing, which, in turn, is used to target the area of interest and allow tracking through the muon beam. The choice of these particular leptons is based on the data collected, especially in relation to the ability of the “telepathic” signal to penetrate passive defenses, and the fact that through it, one can imagine a process of active reading, which is theoretically working.

By combining the reading of the target's verbal thoughts with the writing of a voice on his hearing, it is possible to achieve “telepathic” bidirectional communication between the operators and the target. Unfortunately, these operators are psychologists-manipulators and the established relationship reinforced by other forms of non-consensual neurostimulation shown in the diagram allows to complete the picture of a genuine system of remote mind control based on “artificial telepathy”.

Should lepton hypotheses prove to be unfounded, the framework of the system described would, in any case, remain the first independent technical analysis of a remote mind control system. At present, the data available do not allow for the formulation of new hypotheses about the remote mind control system in use.

Author's Note:

In-depth studies and further experiments on the subject-matter of the article have led to a revision of the lepton hypothesis, which covers solely the neutrinos as a carrier of interaction. The absence of delays perceptible during a “telepathic” communication and the ability of the system tracking a target that moves at the speed of an air line without interrupting the communication itself, suggest the existence of a feedback loop consisting of all particles moving at the speed of light. Moreover, the continuing “telepathic” communication even under ground, sheltered from the mass of a whole mountain, testifies the extreme penetration capacity of the carrier in question that is well combined with the properties of neutrinos themselves. Finally, it has been verified that very intense magnetic fields do not deflect the particles of the carrier, which are thus electrically neutral. A more thorough discussion is made problematical by the fact that the experimental properties of a neutrino beam of an intensity which is sufficient enough to implement a system of neuroimaging and neurostimulation are unknown.

Revealed Technology.

An article by Andrea Giotti, 22 April 2019.

Adapted and translated by Rudy Andria with the author's permission.

All true scientific research proceeds by trial and error, whereas very little of what appears in the texts of the academics testifies to the number of dead ends which have been overcome, before making discoveries commonly accepted today, and which may even appear taken for granted. Instead of the scientific community, the natural obligation of proof associated with the announcement of each new discovery seems to weigh all the more heavily on the individual researcher concerned as the discovery is unexpected or resulting from a heterodox theory. Moreover, when the object of the search is a jealously guarded military secret, the signs of public collaboration allowing the necessary verifications before the same scientific community diminish. For these reasons, the risk of the writer's previous hypotheses on the subject of "artificial telepathy" is rather the physiology and not the pathology of research. It is the same for this article which continues the research on the subject. Unfortunately, there is a lack of supporting evidence, the necessary evidence to be able to consider it with the utmost seriousness, but it is not lacking in solid scientific content. Those who expect calculations will, however, be disappointed. They will comply, when the current model will be refined enough to be allowed.

For example, the idea that it is possible to go beyond the frontiers of today's nuclear physics, thanks to generators of coherent phonons, is certainly not new, but whoever has the necessary devices to verify it? It is no coincidence that in laboratories around the world, today, there are less SASERs than in the recent past, nor are some powerful SASER models covered by military secrecy. One can therefore legitimately suspect the naive principle that it is a question of time and not of place or subject, when the moment is propitious to a given discovery. In addition, SASER can also involve a possible production of low energy nuclear reactions, implying small nuclear devices that can be used as a portable weapon or can be contained in an artificial satellite.

The idea of a unified field theory is not new in science either, but this category of theory does not seem to be the most popular, especially because of the academy's conservatism which does not see the need to go beyond the standard model, except after direct experiments among alternative models. But in science, it's not the only criterion. Also valid are the formal elegance of the model, the ability to justify a posteriori, apparently arbitrary experimental relations or to predict not yet observed phenomena. So, hypothetical field equations able to justify all particles' properties and in particular those of leptons such as mass, charge, spin or leptonic number could be the key to open the doors of "new physics".

The first attempt at reverse engineering of the system of "artificial telepathy" sees, in common with the current attempt, the hypothesis of a neural satellite interface, controlled by a computer system on the ground, capable of partially decoding and encoding thoughts, operating remotely, as an explanation of the phenomenon observed by its different characteristics of neural interfacing production capacity, geographical coverage, penetration of physical barriers, efficiency on fast-moving targets, substantial indifference vis-à-vis the external magnetic fields, and so on.

To introduce the second attempt at reverse engineering, it is necessary to formulate a risky hypothesis, which links the two previously expressed concepts: i.e. the fields constituting the electron can be released from their natural confinement of the particles, measured and modulated thanks to the application of devices, such as the above mentioned SASER but operating at higher frequencies than those produced by their counterparts in public science, which do not exceed the order of the Terahertz, thanks to an overcooling of the device lattice making it possible to maximize

the speed of the phonons in the material. Frequency means energy and it is assumed that beyond a certain energy threshold, the principle of electronic exclusion can be exceeded and the electron particles' confinement breaks, due to an implosion allowing the release of at least one of the above fields i.e. the spin field. The latter could be measured and modulated by the coupling of a special field of magnetic confinement with phonons, a field generated by an electromagnet made with high-temperature superconductors of secret composition.

Each psychotronic satellite could contain a similar device, controlled from the ground, by a microwave bridge that regulates the SASER's power, while modulating the containment field and measuring its feedback. By correctly orienting the confinement field, the resulting spin field could be projected from the satellite onto the target and cause normal energy level transitions, associated with electron exclusion in their atoms, resulting in a transfer of power to the target at the expense of the SASER, while the measurement of these transitions' feedback on the confinement field could be used for remote analysis purposes.

In the diagram of the psychotronic satellite, the SASER is colored in blue, the electronic implosion chamber in orange, the magnetic confinement system in purple and the microwave communication system in green. The blue arrow that appears in this diagram represents the coherent beam of phonons, the orange one represents the spin field, the purple one for connections and the green for microwave bridge to the ground control system.

Outside physics, neuroscience also has taboos and the apparent impossibility of understanding the deep mechanisms of the human brain, because of its excessive complexity, can be overcome simply by choosing to conduct unethical experiments on a human being. It is useful to remember this, in order to dispel the myth that everything is always under the eyes of everyone, in the field of science and in this case the morality necessary for any civil cohabitation constitutes a reasonable obstacle to our self-knowledge.

If you wish to read the mind or influence it, you may proceed through two stages, measuring and decoding or encoding and induction but, rather than analytically targeting endogenous neural signals for reading, it is probably convenient to extract the key features of such signals from an overall neuroimaging protocol which is easier to achieve, while the synthesis of exogenous signals for writing, with characteristics imposed but compatible with our nervous system or brain, must be in feedback with the previous extraction and must, in any case, be done by scanning with an analytical neurostimulation, the only areas of interest.

Neuroimaging as a special case of a remote analysis for more general purposes, which includes reading the electrochemical patterns associated with endogenous signals, and neurostimulation as a special case of remote piloting of a higher power and for more general purposes, which combines the satellite tracking of the intended target with the purpose of aiming with the writing of the appropriate electrochemical patterns, that is, those associated with exogenous signals, on the nervous centers.

The steps of decoding and coding the neural signals in real time are entrusted to a computer system on the ground equipped with a high parallelism or a hardware dedicated to the processing of biological signals and connected to the psychotronic satellite, via a microwave bridge, at the interfaces of which we can see psychologists who are expert manipulators in human behavior.

In the configuration of the ground control system, these interfaces are colored in yellow, while the subsystem chain dedicated to reading is in light gray, subsystems dedicated to writing in dark gray and the microwave communication system in green. The gray arrows appearing in this diagram represent the main flows of information among these subsystems, while the green arrows represent the microwave bridge towards the satellite.

Is this the truth about the system of “artificial telepathy”? Nothing can be said beyond reasonable doubt, innumerable theoretical verifications and experimental proofs are necessary, before being in a position to speak with certainty on the subject, but at least psychotronic satellites are no longer a celestial Russell teapot, thanks to a precise hypothesis which can be confirmed or refuted by the application of scientific methods. Ultimately, the likely insufficiency of this theory does nothing but testify against the writer and does not constitute in itself a proof contrary to the existence of “artificial telepathy” phenomenon, on which, despite everything, the whole truth is worthy to be pursued, because of its dangerous consequences on humanity associated with its mere existence.

Psychotronic Satellite

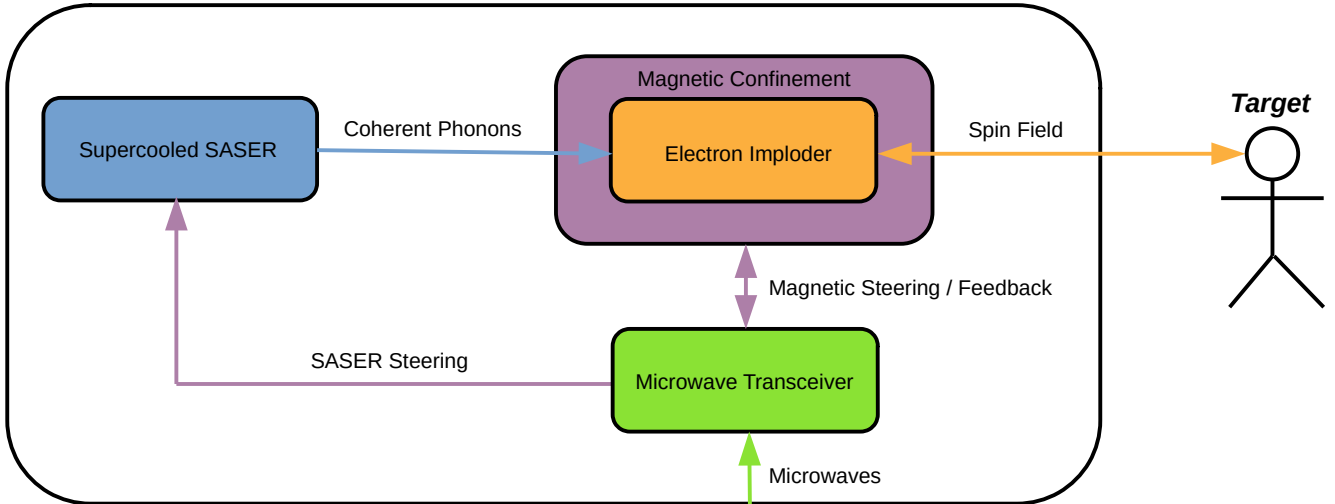

Ground Control System

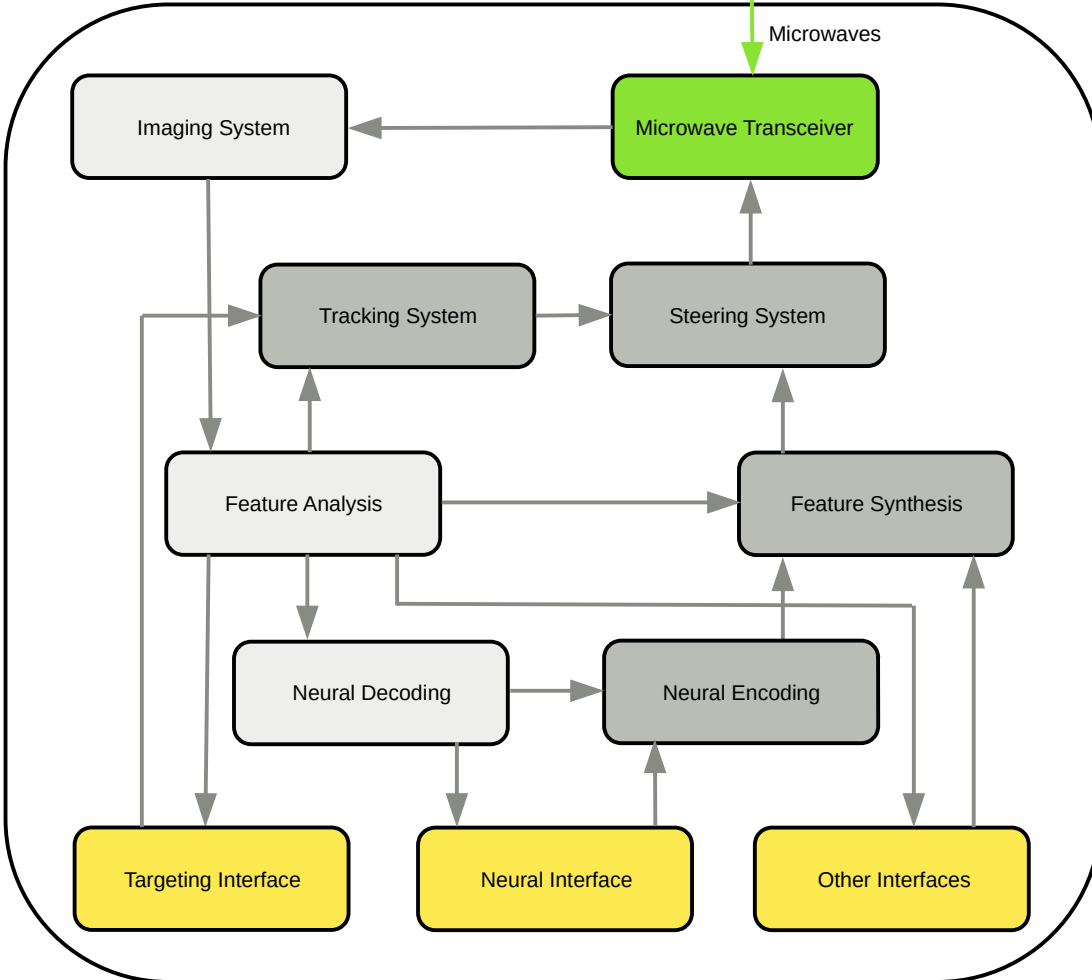

Ten reasons to fight the New World Order.

An article by Andrea Giotti, 19 October 2011.

Adapted and translated by Rudy Andria with the author's permission.

The mere existence of “artificial telepathy”, that is, a new technology that can read and interpret the electrical activity of the human brain in terms of words and images from a significant distance, is sufficient to outline a disturbing scenario for the future of the whole humanity. The fact that this same technology can also be used to interfere with the functioning of the human nervous system for manipulation, torture or elimination purposes, without any defense possibility and without leaving visible traces, makes this scenario even tragic for all those who care for even just the most basic of human rights. The fact that this technology is now commonly used by the NSA or any other U.S. government agency for covert psychological operations all over the world, regardless of any actual political control and outside any ethical or legal constraints, changes this scenario from a future possibility into a present terrible reality.

If the development of a new carrier of physical interaction, on which this technology seems to be based, can meet the general criteria under which you are designing a new secret weapon, why apply it to the reading and writing of human brain's cortical currents? Which design hides such an obviously wicked choice? Which political culture, or lack thereof, characterizes the executives who have the use of it anywhere on the planet? In order to attempt an answer to these questions it is appropriate to examine the impact that this technology will have on the future world.

A first effect of the existence of this technology is the partial destruction of anyone's freedom of thought. In fact, if even only some of the most secret thoughts of every human being become accessible from the outside, it is no longer only their expression which is to be subject to control and possible repression but directly its deep origin. For the first time in history, the “master's voice” eventually replaces that of the inner consciousness to influence its own choices. In this context, a very effective censorship may prevent the emergence of any form of dissent against the new order which is trying to impose itself. It is furthermore noted that freedom of thought is the basis of any other personal freedom and that undermining it even partially means making man a slave from the outset.

A second effect of the existence of this technology is the complete destruction of anyone's privacy, resulting in blackmail of any public figure. None of them lives a completely transparent life and the inevitable gap between the public and private aspects of all life becomes fully exploited by those who hold the monopoly of such a technology. Each individual activity, including sex, is then carried out under the constant threat of being in the spotlight and no secrets can no longer be protected, even those of the state. The new world that is emerging on the horizon, will therefore also requires the creation of a new morality, more pragmatic and less hypocritical in judging one's neighbour's vices and the guilts of the past.

A third effect of the existence of this technology is the complete destruction of anyone's safety. If you can be quietly eliminated in your bed, without any medical examination to rule out the possibility of a natural death, no one is no longer safe. From this point of view, bodyguards, presidential planes, fallout shelters do not guarantee to the most powerful ones among human beings more than what is guaranteed to the last of the last citizens. So you do not see how such a framework can be compatible with the protection of the internal security of any nation or how it is possible to provide guarantees in respect even to those who should supervise the use of such a technology in a less than direct manner.

A fourth effect of the existence of this technology is the partial destruction of mutual trust among human beings. Mental voices and physical torture may in fact be used to transform the targeted victim into a kind of “Manchurian candidate”, without the need to meet him or her in person even once. For example, if a relative or a neighbour with not too strong personality can be psychologically manipulated in such a subtle way, perhaps to gradually get a psychopath murderer acting on commission, which mutual trust can then still exist among human beings?

A fifth effect of the existence of this technology is the partial destruction of the bases on which our juridical system is built, since the crimes committed through these new tools are neither demonstrable nor prosecutable on the state of the facts. With which psychiatric skills will a victim of terrible oppressions be able to be distinguished from a madman or which postmortem procedures will be able to be used, in front of an apparently natural death, to rule out a homicide in the future world? Those responsible thus seem to enjoy total impunity and ultimately be above every law.

A sixth effect of the existence of this technology is the partial destruction of the freedom of scientific research, given that the results achieved by the Americans in this field would mean undermining their strategic advantage and probably triggering a war. In the picture that has been outlined, nobody can be allowed even a full comprehension of the physical and neurological bases on which such a technology relies, since they might be used to design a detector or even a defense device, and the scientists who do research for correlated issues remain figures with very high risk.

A seventh effect of the existence of this technology is the complete destruction of the very concept of national sovereignty, as no frontier can hinder the new carrier of physical interaction that likely acts as the basis for this application. Heads of state, ministers and parliamentarians from around the world will not, of course, have more immunity than their American colleagues, nor will the military or intelligence officers responsible for protecting the institutions represented by the first be in a better position. A world finally united, but in whose hands?

An eighth effect of the existence of this technology is the complete destruction of the supervisory mechanism based on popular consensus that, although with great difficulty, characterizes democratic states. The mere fact that the owners of this new power are completely hidden and rigidly framed in a top-down hierarchy, detached from effective political control, makes them substantially unaccountable to public opinion. This is not the first time that this has happened in history, but for the first time the entire planet is likely to be run by a kind of technocratic elite with unconstrained mandate.

A ninth effect of the existence of this technology is the complete destruction of the principle of citizenship, which is gradually replaced by that of subjection. The culture of the leaders of the structure that manages this new weapon seems to be based on the dual concepts of domination / submission, rather than on the distinction between allies and adversaries, and cannot conceive the negotiation as a tool for the resolution of disputes. The goal that arises is in fact that of an absolute control over our lives.

A tenth effect of the existence of this technology is the possible end of the world that we know, because despite the huge power it confers and its maximum secrecy, its use in order to impose an absolute dominance on the world is somewhat unrealistic. Russia and China, and not to forget Europe, will not just stand idly by and watch and a possible future scenario is that of a nuclear holocaust when the leaders of one of these nations had to be silently eliminated “for national security reasons”.

Someone in the United States has uncovered the Pandora's Box and places on all free men the responsibility of putting the cover back in its place, if this is still possible. It is urgent that the U.S. President officially announces to the world the existence of this new technology and that he commits himself to a unilateral moratorium on its use, both on U.S. soil and in the rest of the world. Negotiations are then necessary at the highest level between the major powers to extend the moratorium to the development of similar technologies by any other people and the establishment of an international agency responsible for ensuring the compliance with such a moratorium.

From its part, public opinion can claim to know the truth, protest, show civil disobedience and exploit the power of information to prevent this process of progressive emptying of our institutions from passing in silence.

All this is necessary, but it might not be quite sufficient to prevent further scientific developments from drawing a future in which each personal freedom ends up being suppressed by even more capillary mass mind control techniques. As substantially self-referential the power that holds today's technology is bound to an involution that will lead to paranoia and is likely doomed to collapse, torn to pieces by internal fights, but with the risk nevertheless of leaving behind the ruins of a world.



Andrea Giotti has a Bachelor's degree in information engineering from Florence University. He also holds a Ph.D. in information and telecommunication engineering from the same university and the specialization diploma for the teaching of mathematics in Italian high schools from the universities of Florence, Pisa and Siena.

In the meantime he has carried out several activities, among which software development for design as an analyst programmer. He currently serves as a teacher in an Italian high school in the province of Pistoia. He has several interests, among which scientific literature, cinema and songwriters' songs.

His e-mail address is andrea.giotti@tin.it,

his Facebook page is <http://facebook.com/giotti68>,

his Twitter page is <http://twitter.com/andreagiotti68>,

and his YouTube channel is http://www.youtube.com/channel/UCM3YZaF_JDdyc7_ZM4RC1tg.

For further search and discussions you may also consult the Facebook discussion group dedicated to this topic, <http://www.facebook.com/groups/controllomentale>.

Menti libere

quattro articoli di Andrea Giotti

Tecnologia proibita **un articolo di Andrea Giotti, 12 Agosto 2011**

L'argomento del controllo mentale di singoli individui da parte di non meglio precisate agenzie è spesso oggetto di scetticismo da parte del grande pubblico, in quanto la scienza ufficiale non contempla che tecniche di manipolazione assai limitate come ipnosi, messaggi subliminali e così via. È peraltro noto che la storia del secolo scorso conta numerosi progetti segreti, almeno all'epoca della loro realizzazione, che testimoniano un costante interesse su questo argomento da parte dei principali governi e dei rispettivi servizi segreti.

Tra tutti, un esempio particolarmente noto è il progetto MKULTRA della CIA, ma anche i sovietici compirono numerose sperimentazioni in proposito e non esiste servizio al mondo che non sappia come riconoscere o peggio causare un blocco psicologico in un testimone scomodo. I risultati degli esperimenti condotti nel contesto di tali progetti non sono quasi mai stati resi noti al grande pubblico nella loro completezza, perché le tecniche di controllo mentale che hanno consentito di mettere a punto costituiscono una terribile arma nei confronti delle libertà individuali ed ogni soggetto che ne disponga desidera mantenerne il monopolio.

Il “lavaggio del cervello”, la creazione di “candidati manciuriani” e quant'altro non sono temi destinati a comparire in testi di psicologia o articoli di giornale, nondimeno possono essere terribilmente concreti ed insinuare legittimi sospetti nella mente di coloro che si interrogano su inquietanti fatti di storia recente, come l'assassinio del presidente Kennedy, o di cronaca, come le ultime stragi compiute nel mondo da apparenti squilibriati.

Scrivere di questi argomenti è in qualche misura difficoltoso perché le fonti sono spesso incerte, i testimoni reticenti o inattendibili ed i pochi documenti disponibili ricchi di omissis. Per quanto difficoltoso, è parimenti doveroso tentare di informare il pubblico sulla possibilità che simili tecniche siano impiegate comunemente, senza svelare i dettagli grazie ai quali è possibile implementarle ma rivelandone abbastanza da consentire di riconoscerle e, ove possibile, difendersi dalle stesse. Citare fonti interne alle strutture che le conoscono meglio, cioè i servizi, è praticamente impossibile senza incorrere in spiacevoli incidenti, ma lo scrivente ha avuto modo di fare esperienza diretta delle più sofisticate tra queste tecniche e sulla base di questa esperienza ha redatto il presente articolo. Raccontare non è dimostrare, ed infatti non vengono citate prove documentali di quanto narrato nel seguito, ma una simile informazione ha comunque un valore in quanto può insinuare dubbi nelle menti più aperte e preparare i lettori ad affrontare più consapevolmente e meno passivamente il nuovo ordine che si sta delineando nel mondo.

La “lettura della mente” è stata parimenti oggetto di numerose ricerche in ambienti sia civili che militari durante il corso dell'ultimo secolo, specialmente da parte dei sovietici. Tali ricerche si sono sempre dimostrate infruttuose fino all'inizio del nuovo millennio, ma da almeno una decina di anni è stata segretamente sviluppata dalla NSA o da qualche altra agenzia governativa americana la cosiddetta “telepatia artificiale”, una tecnologia che consente una comunicazione bidirezionale remota tra un apposito dispositivo, controllato da un operatore, ed il cervello umano. Essa permette inoltre di interfacciarsi all'intero sistema nervoso umano da distanze rilevanti ed attraverso schermature di vario genere, forse grazie ad una rete di satelliti in grado di offrire una copertura globale, e ad una prima analisi non sembrano esistere difese tecnologiche in grado di proteggere la vittima designata. Particolare ancora più inquietante, questa tecnologia può essere utilizzata anche per torturare ed uccidere a distanza singoli individui senza lasciare tracce.

I lettori dotati di preparazione scientifica resteranno oltremodo perplessi di fronte a simili sviluppi ed è quindi opportuno specificare immediatamente che tale tecnologia è basata su alcuni progressi radicali, sia nel campo della fisica che in quello delle neuroscienze, fino al punto di apparire incredibile per la scienza ufficiale nonché per il senso comune. Scrivere e soprattutto leggere le correnti corticali in remoto, nonché interpretarle in termini di parole ed immagini, appare cioè un traguardo così distante dallo stato dell'arte comunemente riconosciuto da stupire qualunque esperto del settore, nondimeno tale traguardo è stato raggiunto e questo è verosimilmente avvenuto attraverso la scoperta di un nuovo vettore di interazione fisica, fasci di onde o particelle sconosciute oppure già note ma ufficialmente non ancora sfruttate per finalità pratiche. Questo vettore di interazione presenta caratteristiche di distanza massima, penetrazione e precisione mai viste prima e grazie ad esso è stato poi possibile indagare nel dettaglio il funzionamento del cervello umano.

Come ogni tecnologia reale, fortunatamente anche questa presenta però alcuni importanti limiti. Innanzitutto, essa non consente ancora di determinare direttamente i pensieri della vittima, né di controllarne i movimenti del corpo, ma solo di interferire con entrambi soprattutto attraverso la manipolazione psicologica, la privazione del sonno e l'induzione di dolore. L'operatore che controlla il dispositivo può proiettare la sua voce nella mente della vittima per manipolarla ed indurla così a comportamenti degni di un "candidato manciuriano", ma le tecniche di manipolazione utilizzate sono per lo più tradizionali e ad esse si può opporre la stessa resistenza che si opporrebbe di fronte ad un interlocutore in carne ed ossa. La lettura della mente è inoltre limitata ai pensieri verbali o "superficiali", cioè quelli che esprimiamo attraverso le parole, ad alcuni pensieri non verbali o "profondi" ed alle immagini mentali che visualizziamo, ma la maggior parte dei pensieri non verbali ed i ricordi memorizzati nel nostro cervello non risultano ancora accessibili dall'esterno oppure non ancora decifrabili attraverso la tecnologia in questione.

Gli effetti fisici che l'operatore può causare nella vittima vanno dalla proiezione di falsi ingressi sensoriali di natura visiva, uditiva e tattile, ingressi che con una certa facilità possono essere identificati come disturbi e conseguentemente ignorati, all'interferenza diretta nel sistema neurovegetativo con conseguente possibilità di morte, ad esempio per arresto cardiaco o respiratorio.

Questa tecnologia è impiegata oggi per monitorare costantemente determinate figure chiave politiche, scientifiche, militari e mediatiche in tutto il mondo, nonché per compiere operazioni psicologiche segrete ovunque si riveli necessario e porre così in stato di sottomissione tutti coloro che prendono coscienza di una simile realtà, ad esempio ricattandoli grazie alla lettura dei loro stessi pensieri. Agli oppositori è poi riservato un programma di screditamento ed autodistruzione sociale, psicologica ed infine fisica, che tipicamente si conclude con l'induzione al suicidio della vittima, con un incidente mortale causato artificialmente oppure con una morte apparentemente naturale. Visti dall'esterno, questi appariranno semplicemente come casi di pazzia, dato che in psichiatria la semplice percezione di una voce è considerata un sintomo sufficiente per tale diagnosi. L'obiettivo, manco a dirlo, è quello di imporre un dominio assoluto sul mondo ma stavolta, a differenza di quanto avveniva ai tempi di Hitler o Stalin, esiste lo strumento che può permetterlo attraverso un subdolo colpo di stato globale che sta avvenendo all'insaputa del grande pubblico. L'agenzia che detiene il monopolio di questo strumento non permette che altri ne sviluppino di anche solo lontanamente simili ed è quindi verosimile che le figure in grado di farlo, soprattutto scienziati, vadano incontro alla stessa sorte degli oppositori, assieme a tutti coloro che sono in grado di contrapporre più tradizionali forme di resistenza come una rappresaglia nucleare in caso di guerra.

Prima di dare la colpa di tutto ciò al presidente americano, è opportuno però ricordare che tale tecnologia garantisce a chi la gestisce direttamente un potere abbastanza grande da consentirgli di svincolarsi dal controllo di qualunque autorità superiore, dunque anche politici, scienziati, militari e giornalisti statunitensi non vengono risparmiati dal trattamento precedentemente descritto. Senza entrare in dettagli la cui esposizione richiederebbe molte altre pagine, si segnala che la storia dell'attacco alle Torri Gemelle e quella di svariati altri fatti di cronaca italiana ed internazionale dovrebbero forse essere riscritte alla luce dell'esistenza di questa "tecnologia proibita". Il parere dello scrivente è che il potere che questa tecnologia conferisce sull'umanità sia così enorme da corrompere inevitabilmente chiunque lo detenga e trascinare così il mondo futuro nel caos.

Reverse engineering di un sistema di controllo mentale remoto un articolo di Andrea Giotti, 16 Marzo 2012

Per quanto le tecnologie di controllo mentale possano essere frutto di anni di ricerche segrete e conseguentemente risultare proibite per l'uomo comune, dimostrarne l'esistenza finisce per divenire quasi un dovere morale per coloro che ne sono a conoscenza. Non è quindi per un errore metodologico se lo studio da cui ha origine il presente articolo si regge su dati raccolti durante esperienze personali non riproducibili, correlati alla luce di una letteratura non universalmente accettata.

In particolare, l'esistenza della “telepatia artificiale” pretende una spiegazione scientifica da parte di tutte le menti più aperte. Ed una spiegazione sbagliata è meglio di nessuna spiegazione. Nella peggiore delle ipotesi questo studio può essere considerato solo un esempio illustrativo del dispositivo descritto nell'articolo “Tecnologia proibita”, ma nella migliore delle ipotesi è la tecnologia stessa ad essere qui parzialmente svelata grazie ad un paziente lavoro di reverse engineering.

In sintesi, alcuni rilevanti progressi nel campo della fisica sono preconditione per una più approfondita comprensione della mente, a sua volta necessaria per implementare la “telepatia artificiale” nella sua attuale forma. Dalla psicologia deviata delle “operazioni nere” deriva poi l'uso della “telepatia artificiale” come strumento di controllo mentale remoto.

L'attuale ipotesi di lavoro è che il supporto tecnologico della “telepatia artificiale” sia una interfaccia uomo-macchina satellitare, ipotesi formulata in seguito alla verifica di un'ampia copertura geografica del fenomeno. La sua natura non è paranormale ma conseguente al controllo di un nuovo vettore di interazione fisica, su cui si formula una ulteriore ipotesi. Altre ipotesi verosimilmente seguiranno, più adatte a spiegare il fenomeno, ed il presente articolo è da considerarsi solo un primo tentativo di diradare la nebbia che lo avvolge.

L'analisi strutturale e funzionale delle informazioni disponibili ha prodotto un quadro che può essere riassunto nella seguente figura.

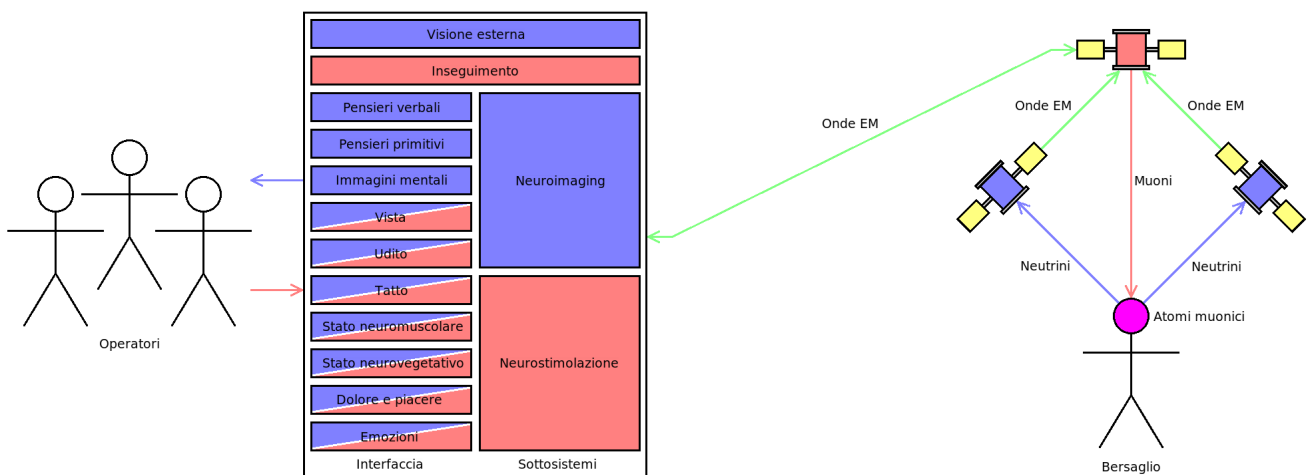

Gli operatori che controllano il canale di comunicazione “telepatico” in tempo reale si trovano a terra, dietro ad una interfaccia tradizionale simile a quella sopra mostrata. In blu sono indicati i moduli dedicati alla lettura, in rosso quelli dedicati alla scrittura. Questi moduli si appoggiano su altri sottosistemi distribuiti lungo una rete satellitare ed i singoli satelliti sono connessi alla stazione di controllo attraverso canali di comunicazione convenzionali a portante elettromagnetica. A sua volta, la rete è interfacciata con le correnti neurali del bersaglio mediante un nuovo vettore di interazione fisica, costituito da particelle note ma non ancora ufficialmente sfruttate per finalità pratiche.

Cervello e sistema nervoso del bersaglio divengono così accessibili in lettura e scrittura da parte degli operatori, che possono basarsi sui risultati della prima per applicare alla seconda una strategia di controllo psicologico del bersaglio. Questa interfaccia uomo-macchina satellitare è dunque catalogabile come sistema d'arma che viola i più fondamentali diritti umani, come descritto nell'articolo “Dieci ragioni per lottare contro il nuovo ordine mondiale”.

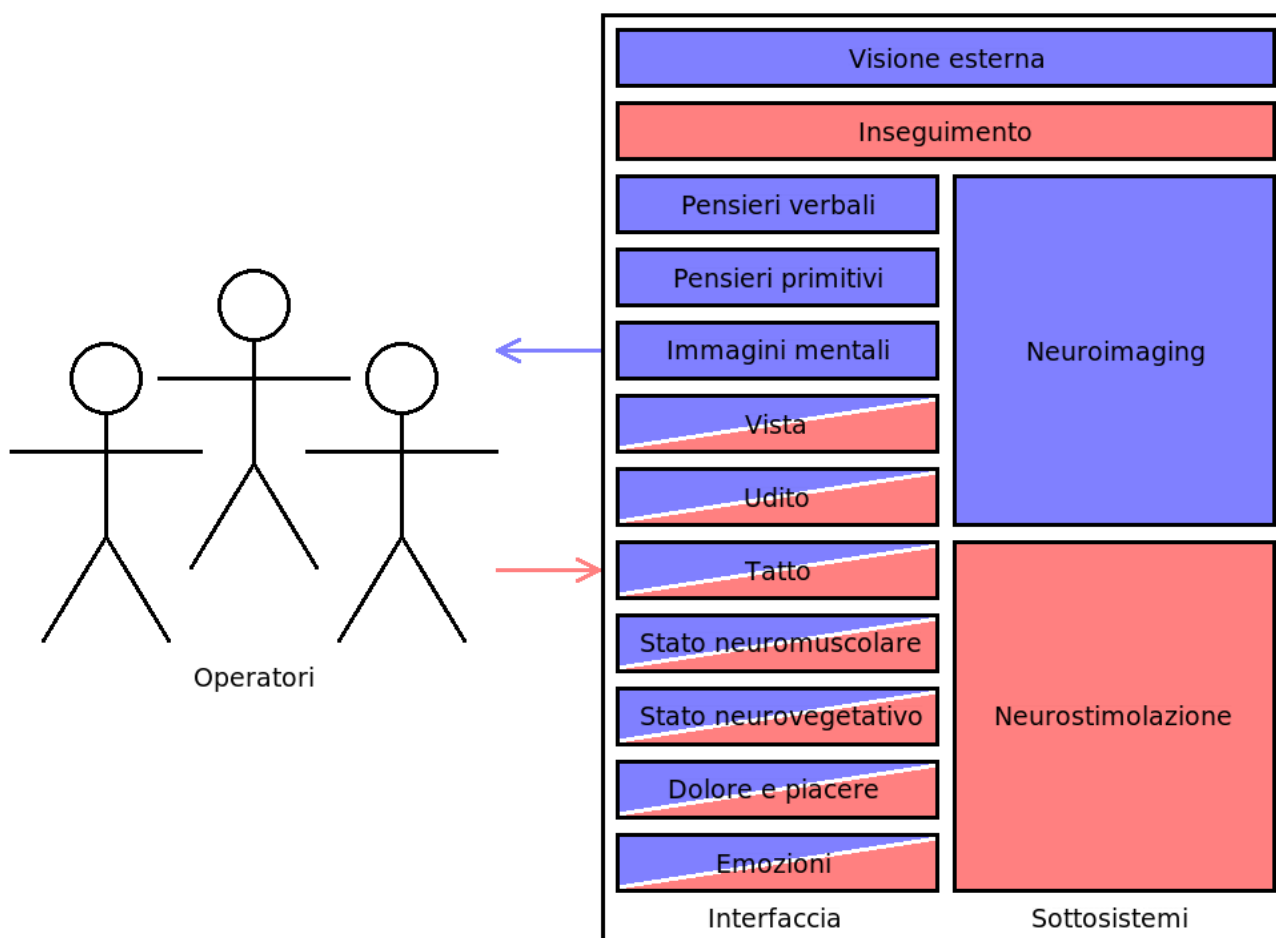

Un processo di transcodifica rende disponibili agli operatori rappresentazioni comprensibili dei segnali corrispondenti ai pensieri del bersaglio, ai suoi ingressi sensoriali ed al suo stato neurale complessivo filtrando i risultati del neuroimaging. Il processo inverso consente di interferire con la maggior parte di questi segnali pilotando una neurostimolazione. I due sottosistemi corrispondenti operano rispettivamente lettura e scrittura delle correnti neurali in remoto. Le effettive capacità del processo di transcodifica dipendono dal modulo di interfaccia interessato, ma tipicamente la lettura appare più avanzata di quanto non faccia la scrittura.

I moduli di interfaccia elencati in figura costituiscono una sottostima di quelli presenti e sono stati dedotti in base ai dati raccolti, anche attraverso test sul canale “telepatico”. Il sistema consente inoltre una visione remota esterna del bersaglio ed il suo inseguimento, con i corrispondenti sottosistemi che sono in retroazione per la natura attiva del processo di lettura. Questo consente al canale “telepatico” di funzionare anche in modo non consensuale, con il bersaglio in fuga o al chiuso.

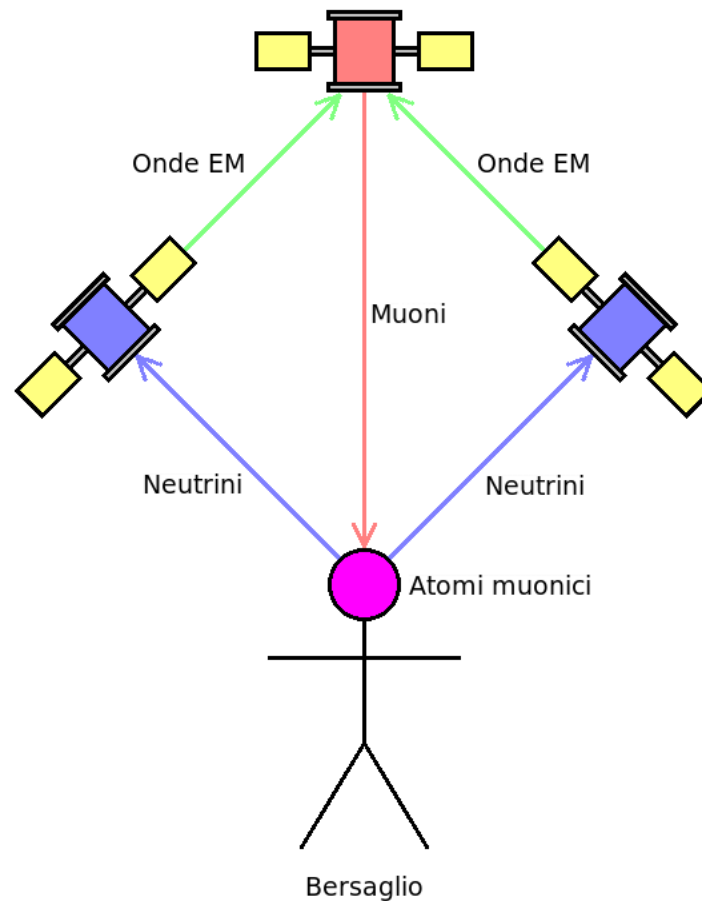

Per descrivere l'interfaccia tra la rete satellitare ed il bersaglio è necessario formulare un'ipotesi, detta “leptonica”, sul nuovo vettore di interazione fisica. In questa ipotesi, la neurostimolazione avviene grazie ad un satellite che produce muoni e li proietta in un fascio collimato sul bersaglio, provocando la formazione di atomi muonici nei neuroni dello stesso. Questi atomi interferiscono con la normale attività elettrochimica di trasmissione degli impulsi nervosi fino al punto di consentire la sovrapposizione di un segnale esterno agli stessi impulsi, con modulazione adeguata.

A causa del decadimento dei muoni legati negli atomi muonici, il bersaglio produce inoltre una emissione sparsa di neutrini che viene rilevata da altri satelliti. Le rispettive misurazioni dei flussi di neutrini vengono comparate per consentire sia il neuroimaging del bersaglio che la sua visione esterna, a sua volta utilizzata per mirare l'area di interesse e consentirne l'inseguimento da parte del fascio di muoni. La scelta di questi particolari leptoni è basata sui dati raccolti, soprattutto in termini di capacità del segnale “telepatico” di penetrare difese passive, e sul fatto che grazie ad essi si può immaginare un processo di lettura attiva che funziona in linea teorica.

Combinando la lettura dei pensieri verbali del bersaglio con la scrittura di una voce sul suo canale uditivo è dunque possibile realizzare una comunicazione bidirezionale “telepatica” tra gli operatori ed il bersaglio stesso. Sfortunatamente, questi operatori sono psicologi manipolatori ed il rapporto che si instaura, rafforzato dalle altre forme di neurostimolazione non consensuale elencate in figura, consente di completare il quadro di un vero e proprio sistema di controllo mentale remoto fondato sulla “telepatia artificiale”.

Se anche l'ipotesi leptonica dovesse risultare infondata, il framework del sistema descritto resterebbe comunque la prima analisi tecnica indipendente di un sistema di controllo mentale remoto. Allo stato dei fatti, i dati disponibili non consentono la formulazione di ulteriori ipotesi sul sistema di controllo mentale remoto attualmente in uso.

Nota dell'autore:

Approfondimenti ed esperimenti successivi sul tema oggetto dell'articolo hanno consentito una revisione dell'ipotesi leptonica, che contempla come vettore di interazione i soli neutrini. L'assenza di ritardi percepibili durante la comunicazione “telepatica” e la capacità del sistema di inseguire un bersaglio che si muove alla velocità di un comune aereo di linea, senza interrompere la comunicazione stessa, suggeriscono l'esistenza di un anello di retroazione costituito da particelle che si muovono tutte alla velocità della luce. Inoltre il permanere della comunicazione “telepatica” anche in ambienti sotterranei, al riparo della massa di una intera montagna, testimonia l'estrema capacità di penetrazione del vettore in questione che ben si coniuga con le proprietà degli stessi neutrini. Infine, è stato verificato che campi magnetici molto intensi non deflettono le particelle del vettore, che sono dunque elettricamente neutre. Una discussione più approfondita è resa problematica dal fatto che le proprietà sperimentali di un fascio di neutrini di intensità sufficiente ad implementare un sistema di neuroimaging e neurostimolazione non sono note.

Tecnologia rivelata **un articolo di Andrea Giotti, 22 Aprile 2019**

Ogni vera ricerca scientifica procede per prova ed errore, mentre ben poco di ciò che compare nei testi accademici testimonia quanti vicoli ciechi siano stati percorsi prima di giungere a scoperte oggi comunemente accettate e che possono apparire perfino scontate. Anziché sulla comunità scientifica, il naturale dovere di prova associato all'annuncio di ogni nuova scoperta sembra gravare sul singolo ricercatore tanto più pesantemente quanto più la scoperta risulta imprevedibile o frutto di teoria eterodossa. Inoltre, quando l'oggetto della ricerca è un segreto militare gelosamente custodito vengono meno gli aspetti di pubblica collaborazione che consentono le necessarie verifiche di fronte alla stessa comunità scientifica. Per queste ragioni l'azzardo delle precedenti ipotesi dello scrivente sul tema della "telepatia artificiale" è fisiologia e non patologia della ricerca. Così anche questo articolo che porta avanti la ricerca sull'argomento risulta purtroppo privo delle evidenze a supporto che sembrano necessarie per poterlo considerare con la necessaria serietà, ma comunque non privo di un robusto contenuto scientifico. Chi si attende calcoli resterà però deluso, essi seguiranno quando l'attuale modello verrà raffinato a sufficienza da consentirli.

Ad esempio, l'idea che sia possibile superare la frontiera dell'attuale fisica nucleare grazie a generatori di fononi coerenti non è certo nuova, ma chi dispone dei dispositivi necessari a verificarla? Non è un caso se oggi nei laboratori di tutto il mondo ci sono meno SASER che nel recente passato, né che alcuni modelli di SASER di potenza siano coperti da segreto militare. Si può dunque legittimamente sospettare del principio ingenuo secondo cui, quando i tempi sono maturi per una data scoperta, effettuarla si rivela essere una questione di tempo e non di luogo o soggetto. Inoltre SASER può anche significare la possibilità di generare reazioni nucleari a bassa energia totale, dunque dispositivi nucleari di dimensioni ridotte e che possono costituire armi portatili o essere contenuti all'interno di un satellite artificiale.

Neppure l'idea di una teoria di campo unificato è nuova in scienza, ma questa categoria di teorie non sembra andare per la maggiore, soprattutto a causa del conservatorismo dell'accademia che non vede ragioni per superare il modello standard se non a seguito di esperimenti dirimenti tra modelli alternativi. Ma in scienza questo non è l'unico criterio, valgono anche l'eleganza formale del modello, la capacità di giustificare a posteriori relazioni sperimentali apparentemente arbitrarie o quella di predire fenomeni non ancora osservati. Dunque le equazioni di ipotetici campi in grado di giustificare tutte le proprietà delle particelle ed in particolare dei leptoni come massa, carica, spin o numero leptonico potrebbero essere le chiavi per aprire le porte della "nuova fisica".

Il primo tentativo di reverse engineering del sistema di "telepatia artificiale" vede in comune con il presente tentativo l'ipotesi di una interfaccia neurale satellitare controllata da un sistema informatico a terra in grado di decodificare e codificare parzialmente il pensiero operando in remoto, come spiegazione del fenomeno osservato nei termini delle sue caratteristiche distintive di capacità di interfacciamento neurale, copertura geografica, penetrazione di barriere fisiche, efficacia su bersagli in rapido movimento, sostanziale indifferenza ai campi magnetici esterni e così via.

Per introdurre questo secondo tentativo di reverse engineering è necessario formulare un'ipotesi azzardata, che collega i due concetti precedentemente espressi: quella che i campi costituenti l'elettrone possano essere liberati dal loro naturale confinamento particellare, misurati e modulati grazie appunto all'applicazione di dispositivi come i SASER di cui sopra, ma operanti a frequenze più elevate di quelle prodotte dai loro omologhi della scienza pubblica, le quali non superano l'ordine del Terahertz, grazie ad un superraffreddamento del reticolo del dispositivo tale da massimizzare la velocità dei fononi nel mezzo. Frequenza significa energia e si ipotizza che sopra

una certa soglia energetica il principio di esclusione elettronica possa essere superato ed il confinamento particellare dell'elettrone si rompa per implosione consentendo la liberazione di almeno uno dei campi di cui sopra, quello di spin. Quest'ultimo potrebbe essere misurato e modulato grazie all'accoppiamento di un apposito campo magnetico di confinamento con i fononi, campo generato da un elettromagnete realizzato con superconduttori ad alta temperatura, dalla composizione segreta.

In ogni satellite psicotronico potrebbe essere contenuto un simile dispositivo, controllato da terra grazie ad un ponte a microonde che regola la potenza del SASER mentre modula il campo di confinamento e ne misura la retroazione. Orientando opportunamente il campo di confinamento, il campo di spin risultante potrebbe essere proiettato dal satellite sul bersaglio e causare le normali transizioni di livello energetico associate all'esclusione elettronica negli atomi dello stesso, con conseguente trasferimento di potenza sul bersaglio a spese del SASER, mentre la misura della retroazione di queste transizioni sul campo di confinamento potrebbe essere utilizzata a fini di scansione remota.

Nello schema del satellite psicotronico, il SASER è colorato in azzurro, la camera di implosione elettronica in arancione, il sistema di confinamento magnetico in viola ed il sistema di comunicazione a microonde in verde. La freccia azzurra che compare in questo schema rappresenta il fascio coerente di fononi, quella arancione il campo di spin, quelle viola connessioni elettriche e quella verde il ponte a microonde verso il sistema di controllo a terra.

Oltre la fisica, anche le neuroscienze hanno i loro tabù e l'apparente impossibilità di comprendere i meccanismi profondi del cervello umano per la sua eccessiva complessità può essere superata semplicemente grazie alla scelta di compiere esperimenti non etici sull'uomo. Ricordarlo è utile per sfatare il mito secondo cui, in scienza, tutto è sempre sotto gli occhi di tutti ed infatti in questo caso la morale necessaria ad una qualunque civile convivenza costituisce un ragionevole ostacolo alla conoscenza di noi stessi.

Se si desidera leggere il pensiero o influenzarlo si può procedere attraverso due stadi, di misura e decodifica oppure codifica e induzione ma, anziché mirare analiticamente i segnali neurali endogeni per la lettura, conviene verosimilmente estrarre le caratteristiche chiave di tali segnali da un neuroimaging complessivo di più facile realizzazione, mentre la sintesi di segnali esogeni per la scrittura, con caratteristiche imposte ma compatibili con il nostro sistema nervoso o cervello, deve essere in retroazione con la precedente estrazione e comunque avvenire scandendo con una neurostimolazione analitica le sole zone di interesse.

Neuroimaging come caso particolare di una scansione remota con finalità più generali, che comprende la lettura degli schemi elettrochimici associati ai segnali endogeni, e neurostimolazione come caso particolare di un pilotaggio remoto a più alta potenza e con finalità più generali, che combina l'inseguimento satellitare del bersaglio a fini di mira con la scrittura degli schemi elettrochimici opportuni, cioè quelli associati ai segnali esogeni, sui suoi centri nervosi.

Gli stadi di decodifica e codifica dei segnali neurali in tempo reale sono affidati ad un sistema informatico a terra dotato di elevato parallelismo o di hardware dedicato all'elaborazione dei segnali biologici e connesso con il satellite psicotronico attraverso un ponte a microonde, alle cui interfacce operano psicologi manipolatori esperti di comportamento umano.

Nello schema del sistema di controllo a terra, queste interfacce sono colorate in giallo mentre la catena dei sottosistemi dedicati alla lettura in grigio chiaro, quella dei sottosistemi dedicati alla scrittura in grigio scuro ed il sistema di comunicazione a microonde in verde. Le frecce grigie che compaiono in questo schema rappresentano i principali flussi di informazione che intercorrono tra questi sottosistemi, mentre quella verde il ponte a microonde verso il satellite.

È questa la verità sul sistema di “telepatia artificiale”? Non lo si può ancora affermare al di là di ogni ragionevole dubbio, occorrono innumerevoli verifiche teoriche e riscontri sperimentali prima di potersi esprimere con certezza sull'argomento, ma almeno i satelliti psicotronici non sono più una “teiera di Russell” grazie ad una ipotesi precisa che può essere confermata o confutata dall'applicazione del metodo scientifico. Infine, l'eventuale inadeguatezza di questa teoria testimonia solo a sfavore dello scrivente e non costituisce prova contraria all'esistenza del fenomeno della “telepatia artificiale” in sé, su cui tutta la verità merita di essere perseguita comunque per le pericolose conseguenze sull'umanità associate alla sua semplice esistenza.

Psychotronic Satellite

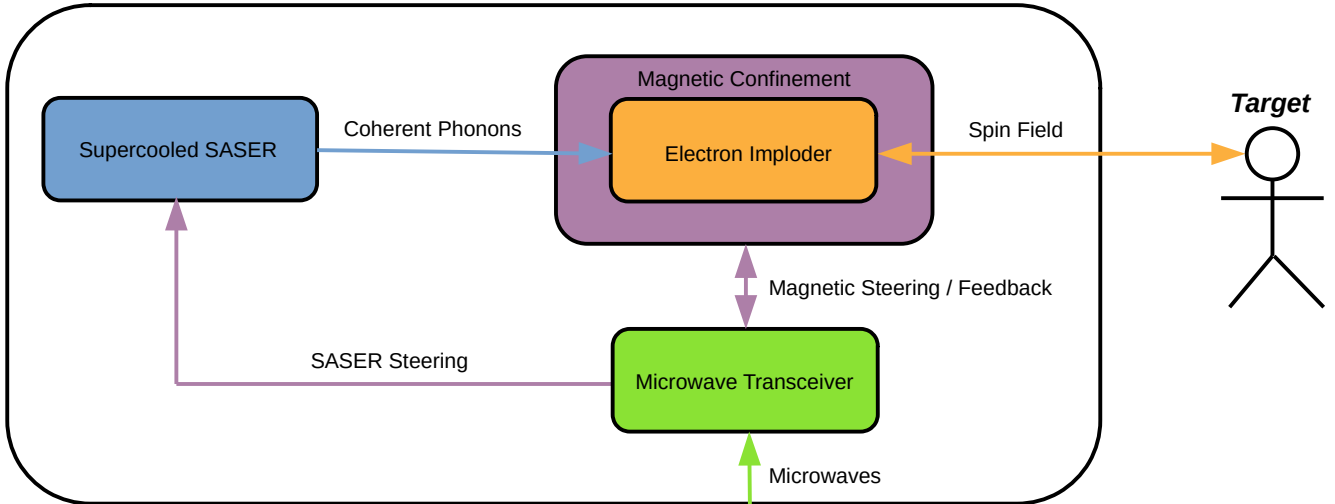

Ground Control System

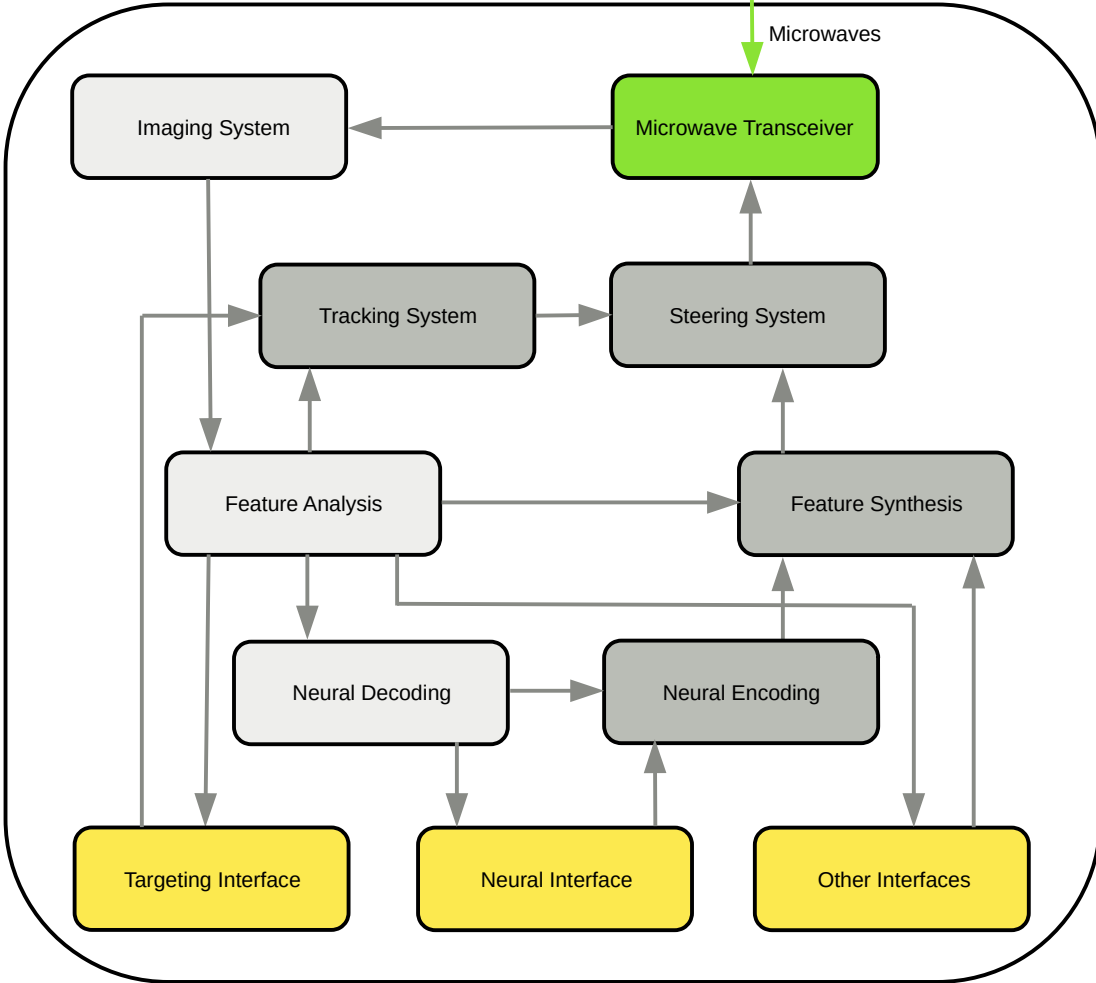

Dieci ragioni per lottare contro il nuovo ordine mondiale un articolo di Andrea Giotti, 19 Ottobre 2011

La semplice esistenza della “telepatia artificiale”, cioè di una nuova tecnologia in grado di leggere ed interpretare l'attività elettrica del cervello umano in termini di parole ed immagini da rilevante distanza, è sufficiente a delineare uno scenario inquietante per il futuro dell'intera umanità. Il fatto che questa stessa tecnologia possa essere utilizzata anche per interferire con il funzionamento del sistema nervoso umano a fini di manipolazione, tortura o eliminazione, senza possibilità di difesa e senza lasciare tracce evidenti, rende questo scenario perfino tragico per tutti coloro che hanno a cuore anche soltanto i più fondamentali tra i diritti umani. Il fatto che oggi questa tecnologia sia comunemente utilizzata dalla NSA o da qualche altra agenzia governativa americana per operazioni psicologiche segrete in tutto il mondo, indipendentemente da qualsiasi effettivo controllo politico ed al di fuori di qualunque vincolo etico o legale, trasforma questo scenario da possibilità futura a terribile realtà presente.

Se lo sviluppo di un nuovo vettore di interazione fisica, su cui questa tecnologia sembra essere basata, può rispondere ai criteri generali in base ai quali si progetta una nuova arma segreta, perché applicarlo alla lettura ed alla scrittura delle correnti corticali del cervello umano? Quale disegno nasconde una scelta così palesemente scellerata? Quale cultura politica, o sua mancanza, caratterizza i dirigenti che ne dispongono l'utilizzo in ogni parte del pianeta? Per tentare una risposta a queste domande è opportuno esaminare l'impatto che questa tecnologia avrà sul mondo futuro.

Un primo effetto dell'esistenza di questa tecnologia è la parziale distruzione della libertà di pensiero di chiunque. Infatti, se anche solo alcuni tra i pensieri più segreti di ogni essere umano divengono accessibili dall'esterno, non è più soltanto la loro espressione ad essere oggetto di controllo ed eventuale repressione ma direttamente la loro origine profonda. Per la prima volta nella storia, la “voce del padrone” finisce per sostituirsi a quella della coscienza nell'influenzare le proprie scelte interiori. In questo quadro, una efficacissima censura preventiva potrà impedire la nascita di qualsiasi forma di dissenso nei confronti del nuovo ordine che si tenta di imporre. Si osserva inoltre che la libertà di pensiero è alla base di ogni altra libertà personale e che minarla anche solo parzialmente significa rendere l'uomo schiavo in principio.

Un secondo effetto dell'esistenza di questa tecnologia è la completa distruzione della privacy di chiunque, con conseguente ricattabilità di qualsiasi personaggio pubblico. Nessuno vive infatti una vita completamente trasparente e l'inevitabile divario tra gli aspetti pubblici e quelli privati di ogni vita diviene pienamente sfruttabile da parte di coloro che detengono il monopolio di una simile tecnologia. Ogni attività individuale, sesso compreso, verrà quindi compiuta sotto la continua minaccia di finire sotto i riflettori e nessun segreto potrà più essere tutelato, neppure quelli di stato. Il mondo nuovo che si sta delineando all'orizzonte richiederà dunque anche la nascita di una nuova morale, più pragmatica e meno ipocrita nel giudicare i vizi del prossimo e le colpe del passato.

Un terzo effetto dell'esistenza di questa tecnologia è la completa distruzione della sicurezza di chiunque. Se si può essere tranquillamente eliminati nel proprio letto senza che alcun esame medico possa escludere la possibilità di una morte naturale, nessuno è più al sicuro. Da questo punto di vista, guardie del corpo, aerei presidenziali o bunker antiatomici non garantiscono al più potente tra gli uomini più di quanto non sia garantito all'ultimo dei cittadini. Non si vede poi come un simile quadro possa essere compatibile con la tutela della sicurezza interna di qualsiasi nazione o come sia possibile fornire garanzie in proposito perfino a coloro che dovrebbero supervisionare l'utilizzo di una simile tecnologia in modo meno che diretto.

Un quarto effetto dell'esistenza di questa tecnologia è la parziale distruzione della fiducia reciproca tra gli esseri umani. Voci nella mente e torture fisiche possono infatti essere utilizzate per trasformare la vittima designata in una sorta di “candidato manciuriano” senza la necessità di incontrarlo di persona neppure una volta. Ad esempio, se anche un parente o vicino di casa dalla personalità non troppo forte può essere manipolato psicologicamente in modo così subdolo, magari per ottenere gradualmente un assassino psicopatico che agisce su commissione, quale fiducia reciproca potrà ancora sussistere tra gli uomini?

Un quinto effetto dell'esistenza di questa tecnologia è la parziale distruzione delle basi su cui è costruito il nostro sistema giuridico, dato che i crimini commessi attraverso questi nuovi strumenti non sono né dimostrabili né perseguibili allo stato dei fatti. Con quali perizie psichiatriche una vittima di terribili vessazioni potrà essere distinta da un pazzo o quali procedure autoptiche potranno essere utilizzate, di fronte ad una morte apparentemente naturale, per escludere un omicidio nel mondo futuro? I responsabili sembrano così godere di una totale impunità e risultare in fin dei conti al di sopra di ogni legge.

Un sesto effetto dell'esistenza di questa tecnologia è la parziale distruzione della libertà di ricerca scientifica, dato che riprodurre i risultati conseguiti dagli americani in questo campo significherebbe minare il loro vantaggio strategico e probabilmente scatenare una guerra. Nel quadro che si è delineato, a nessuno può essere consentita neppure una piena comprensione delle basi fisiche e neurologiche su cui tale tecnologia è basata, dato che potrebbero essere utilizzate per progettare un rivelatore o perfino una difesa, e gli scienziati che fanno ricerca su problemi correlati restano figure ad altissimo rischio.

Un settimo effetto dell'esistenza di questa tecnologia è la completa distruzione del concetto stesso di sovranità nazionale, dato che nessuna frontiera può ostacolare il nuovo vettore di interazione fisica che verosimilmente funge da base per questa applicazione. Capi di stato, ministri e parlamentari di tutto il mondo non godranno certo di alcuna immunità ulteriore rispetto ai loro colleghi americani, né si troveranno in una posizione migliore i militari o gli agenti dei servizi incaricati di tutelare le istituzioni rappresentate dai primi. Un mondo finalmente unito, ma in mano a chi?

Un ottavo effetto dell'esistenza di questa tecnologia è la completa distruzione del meccanismo di vigilanza basato sul consenso popolare che, seppur tra mille difficoltà, caratterizza gli stati democratici. Il semplice fatto che i titolari di questo nuovo potere siano completamente occulti e rigidamente inquadrati in una gerarchia verticistica, slegata da un effettivo controllo politico, li rende sostanzialmente irresponsabili nei confronti dell'opinione pubblica. Non è la prima volta che questo accade nella storia, ma per la prima volta l'intero pianeta rischia di essere diretto da una sorta di élite tecnocratica senza vincoli di mandato.

Un nono effetto dell'esistenza di questa tecnologia è la completa distruzione del principio di cittadinanza, che viene gradualmente sostituito da quello di sudditanza. La cultura dei dirigenti della struttura che gestisce questa nuova arma sembra basata sui concetti duali di dominazione/sottomissione, più che sulla distinzione tra alleati ed avversari, e non concepisce il negoziato come strumento per la risoluzione delle controversie. L'obiettivo che si pone è infatti quello di un controllo assoluto sulle nostre vite.

Un decimo effetto dell'esistenza di questa tecnologia è la possibile fine del mondo che conosciamo, perché nonostante l'enorme potere che essa conferisce e la sua massima segretezza, il suo utilizzo al fine di imporre un dominio assoluto sul mondo è in qualche misura velleitario. Russia e Cina, per

non dimenticare l'Europa, non staranno a guardare ed un possibile scenario futuro è quello dell'olocausto nucleare quando i vertici di una di queste nazioni dovessero essere azzerati silenziosamente “per ragioni di sicurezza nazionale”.

Qualcuno, negli Stati Uniti, ha scoperchiato il Vaso di Pandora e grava su tutti gli uomini liberi la responsabilità di rimettere il coperchio al suo posto, se questo è ancora possibile. È urgente che il presidente americano annunci ufficialmente al mondo l'esistenza di questa nuova tecnologia e si impegni ad una moratoria unilaterale sul suo utilizzo, sia in territorio americano che nel resto del mondo. Sono poi necessari negoziati ai massimi livelli tra le principali potenze per estendere questa moratoria allo sviluppo di tecnologie analoghe da parte di ogni altro soggetto e la costituzione di un'agenzia internazionale responsabile di vigilare sul rispetto di tale moratoria.

Da parte sua, l'opinione pubblica può pretendere di sapere, protestare, disobbedire civilmente e sfruttare il potere dell'informazione per impedire che questo processo di progressivo svuotamento delle nostre istituzioni passi sotto silenzio.

Tutto questo è necessario, ma potrebbe non essere affatto sufficiente per impedire che ulteriori sviluppi scientifici disegnino un futuro in cui ogni libertà personale finisca per essere soppressa da ancor più capillari tecniche di controllo mentale di massa. In quanto sostanzialmente autoreferenziale, il potere che detiene la tecnologia odierna è destinato ad un'involuzione che lo condurrà alla paranoia ed è verosimilmente destinato a crollare, dilaniato da lotte intestine, con il rischio però di lasciare dietro di sé le rovine di un mondo.



Andrea Giotti si è laureato in ingegneria informatica presso l'università di Firenze, ha conseguito il dottorato di ricerca in ingegneria informatica e delle telecomunicazioni presso la stessa università ed il diploma di specializzazione per l'insegnamento della matematica nella scuola secondaria presso le università di Firenze, Pisa e Siena. Nel frattempo ha svolto molteplici lavori, tra cui lo sviluppo di software per la progettazione come analista programmatore, ed attualmente lavora come docente presso una scuola superiore della provincia di Pistoia. Ha numerosi interessi, tra i quali la letteratura scientifica, il cinema e la musica d'autore.

La sua e-mail è andrea.giotti@tin.it,

la sua pagina su Facebook è <http://facebook.com/giotti68>,

quella su Twitter è <http://twitter.com/andreagiotti68>,

ed il suo canale YouTube è http://www.youtube.com/channel/UCM3YZaF_JDdyc7_ZM4RC1tg.

Per ulteriori approfondimenti si può consultare anche il gruppo di discussione su Facebook dedicato a questo tema, <http://www.facebook.com/groups/controllomentale>.

A proposal to get a clearer picture.

An article by Andrea Giotti, March 22, 2020.

Adapted and translated by Rudy Andria with the author's permission.

The quantities or sizes that characterize each physical phenomenon are always measurable in principle, even if this does not always occur in practice. In this second case, science does not abandon the concept of measurement but applies it to the quantities associated with those that we want to reveal, by subsequently correlating them with each other through formal stages. The phenomena of “artificial telepathy” are difficult to detect directly, even involving very low energies within a biological context, generally with higher energy, but on the assumption that the energy and information vector which carries the signals is a remote spin field, a protocol of indirect detection can be suggested and assume a significant test value in relation to the single phenomena, which thus lose any aspect of subjectivity.

If this spin field has sufficient intensity, it can be detected with relative simplicity, highlighting the spin inversions in the electrons of the atoms of a noble gas subjected to the field itself. Due to the principle of electronic exclusion, two electrons with the same spin cannot coexist in the same orbital and this leads to upward energy level transitions, which brings the atom of noble gas into an excited state. If the energy of the spin field exceeds that of ionization, this involves the expulsion of electrons from the atom and the formation of positive ions. By applying an external electric field to the gas, the intensity of which is slightly lower than its breakdown intensity, the presence of the spin field can provide the missing energy to produce an avalanche effect, resulting in a glow discharge in the noble gas.

The choice of a noble gas depends on the fact that all its atoms have saturated orbitals, so that each electronic transition necessarily takes place towards a more external empty orbit. Among the non-radioactive noble gases, the one with the lowest ionization energy is Xenon and its breakdown potential at a given pressure is predicted with good approximation by a little known version of Paschen's law, specific to noble gases and reported below together with the necessary parameters for its use.

A tube containing low pressure Xenon, adequately supplied with direct current and designed to operate a little under the breakdown potential, becomes therefore a primitive detection instrument. Once the presence of ionizing radiation from an external source has been excluded, the lowering of the potential required for the glow discharge can thus be indicative of the presence of a spin field. The remote spin field used by psychotronic satellites varies in intensity, depending on the task to which it is applied, but the scanning required for the remote viewing of the target's environment may still be sufficient to activate the detector. However, the extent of the region affected by the scanning is not known, nor is the energy density of the spin field used for this purpose. The detector in question cannot therefore produce false positives, but could produce true negatives.

On the basis of this proposal, experts will be able to develop much more sophisticated and precise detector designs that can confirm or exclude this picture in general and in specific individual cases. A method to objectify what appears to be only a terrible subjective experience turns out to be a key contribution to the fight for a freer and safer world.

Paschen's law revised for noble gases

$$V = \frac{4 B p d}{\left(\ln \left(\frac{A e}{\ln \left(1 + \frac{1}{\gamma} \right)} p d \right) \right)^2}$$

with

$$A = 19.5, B = 262.5, \gamma = 0.022$$

coefficients of Townsend for Xenon,

V breakdown potential, p pressure and d distance between electrodes in SI units

or

$$V = \frac{D p d}{(\ln(C p d))^2}$$

with

$$C = \frac{A e}{\ln \left(1 + \frac{1}{\gamma} \right)} = 13.81, D = 4 B = 1050$$

Paschen's curves standard (f) and revised (g) for Xenon

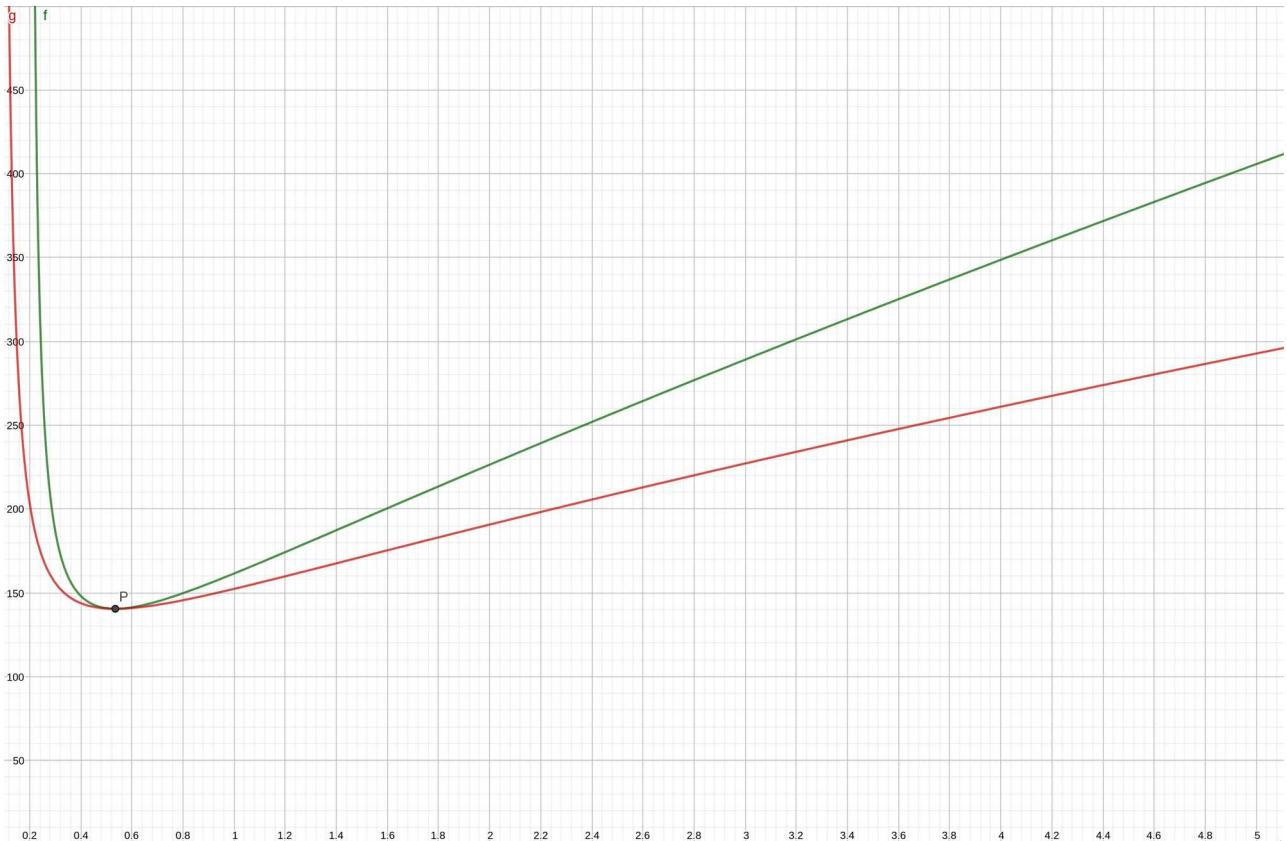

Una proposta per vederci chiaro un articolo di Andrea Giotti, 22 Marzo 2020

Le grandezze che caratterizzano ogni fenomeno fisico sono sempre misurabili in linea di principio, anche se ciò non sempre avviene in pratica. In questo secondo caso, la scienza non abbandona il concetto di misura ma la applica a grandezze associate a quelle che si desidera rivelare, correlando successivamente le une con le altre attraverso passi formali. I fenomeni di “telepatia artificiale” sono di difficile rivelazione diretta, coinvolgendo energie anche molto basse all’interno di un contesto biologico ad energia solitamente superiore, ma nell’ipotesi che il vettore di energia ed informazione che trasporta i segnali sia un campo di spin remoto un protocollo di rivelazione indiretta può essere proposto ed assumere un significativo valore di prova nei confronti dei singoli fenomeni, che perdono così qualunque aspetto di soggettività.

Se tale campo di spin presenta intensità sufficiente, esso può essere rivelato con relativa semplicità, evidenziando inversioni di spin negli elettroni degli atomi di un gas nobile sottoposto al campo stesso. Per il principio di esclusione elettronica, due elettroni con lo stesso spin non possono coesistere nello stesso orbitale e questo comporta transizioni di livello energetico verso l’alto, che portano l’atomo del gas nobile in uno stato eccitato. Se l’energia del campo di spin supera quella di ionizzazione, questo comporta l’espulsione di elettroni dall’atomo e la formazione di ioni positivi. Applicando un campo elettrico esterno al gas, la cui intensità sia di poco inferiore a quella di rottura dello stesso, la presenza del campo di spin può fornire l’energia mancante alla produzione di un effetto valanga, con conseguente scarica a bagliore nel gas nobile.

La scelta di un gas nobile dipende dal fatto che i suoi atomi presentano tutti orbitali saturi, così che ogni transizione elettronica avviene necessariamente verso un orbitale vuoto più esterno. Tra i gas nobili non radioattivi, quello con energia di ionizzazione più bassa è lo Xenon ed il suo potenziale di rottura ad una data pressione è previsto con buona approssimazione da una versione poco nota della legge di Paschen, specifica per i gas nobili e riportata nel seguito assieme ai parametri necessari per il suo utilizzo.

Un tubo contenente Xenon a bassa pressione, adeguatamente alimentato in corrente continua e fatto lavorare poco sotto il potenziale di rottura diviene dunque un primitivo strumento di rivelazione. Una volta esclusa la presenza di radiazioni ionizzanti da fonte esterna, l’abbassamento del potenziale necessario per la scarica a bagliore può così essere indicativo della presenza di un campo di spin. Il campo di spin remoto utilizzato dai satelliti psicotronici varia di intensità a seconda del compito a cui viene applicato, ma la scansione necessaria alla visione a distanza dei dintorni del bersaglio potrebbe essere comunque sufficiente ad attivare il rivelatore. L’estensione della regione interessata dalla scansione non è però nota, né la densità di energia del campo di spin impiegato allo scopo. Il rivelatore in oggetto non può dunque produrre falsi positivi, ma potrebbe produrre veri negativi.

Sulla base della presente proposta, esperti potranno elaborare progetti di rivelatori ben più sofisticati e precisi, che possano confermare o escludere questo quadro in generale e nei singoli casi specifici. Un metodo per oggettivizzare quella che appare essere solo una terribile esperienza soggettiva risulta così essere un contributo chiave alla lotta per un mondo più libero e sicuro.

Legge di Paschen rivista per i gas nobili

$$V = \frac{4 B p d}{\left(\ln \left(\frac{A e}{\ln \left(1 + \frac{1}{\gamma} \right)} p d \right) \right)^2}$$

con

$$A = 19.5, B = 262.5, \gamma = 0.022$$

coefficienti di Townsend per lo Xeno,

V potenziale di rottura, p pressione e d distanza tra gli elettrodi in unità SI

oppure

$$V = \frac{D p d}{(\ln(C p d))^2}$$

con

$$C = \frac{A e}{\ln \left(1 + \frac{1}{\gamma} \right)} = 13.81, D = 4 B = 1050$$

Curve di Paschen standard (f) e rivista (g) per lo Xeno

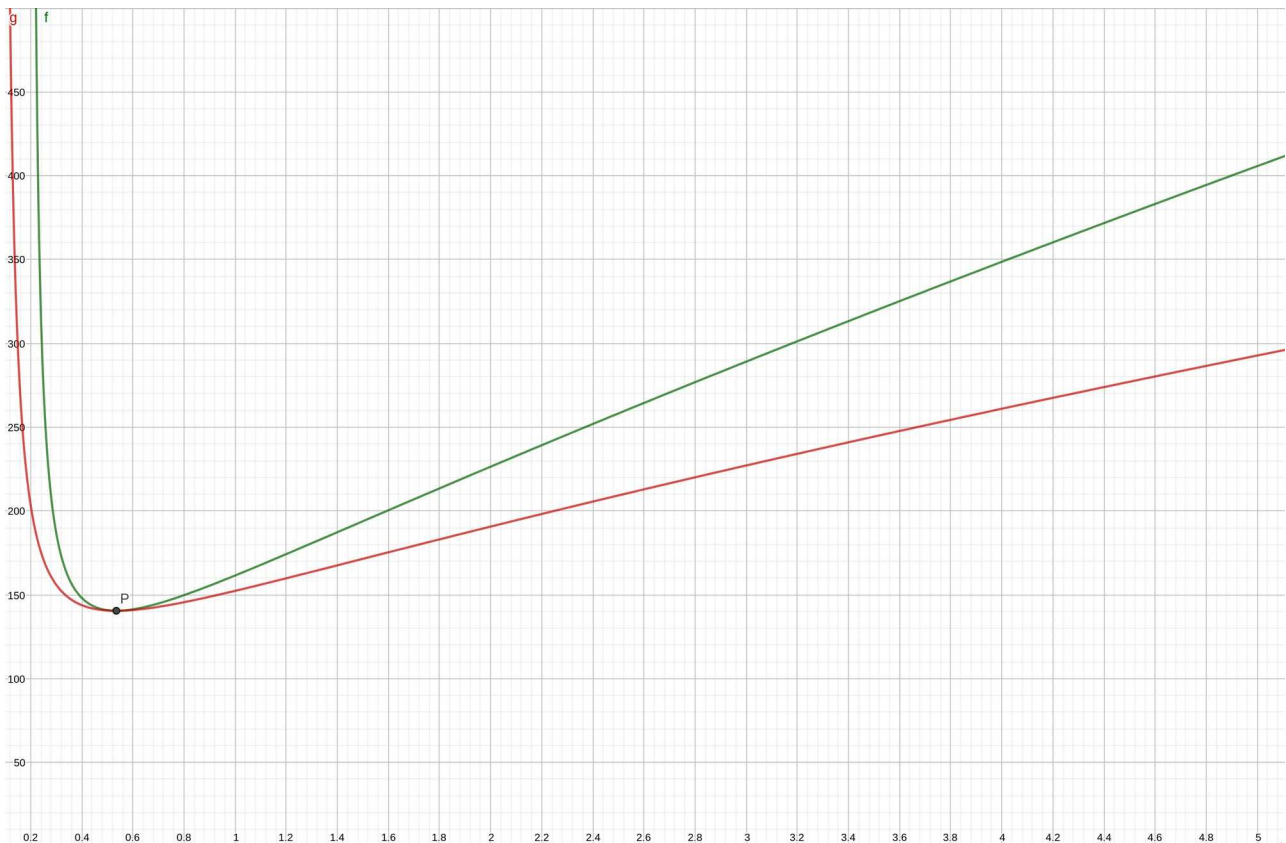

Terrorismo di stato **un articolo di Andrea Giotti, 13 Dicembre 2020**

Quattro aerei contro quattro obiettivi, un colpo al cuore degli Stati Uniti datato 11 Settembre 2001: le Torri Gemelle crollano, il Pentagono brucia, il quarto aereo si schianta al suolo senza un perché o uno straccio di foto a documentare l'evento. Nella ricostruzione dei fatti, il governo degli Stati Uniti ci racconta della volontà di colpire alcuni luoghi simbolo della stessa nazione, una inchiesta frettolosa individua nel colpevole dei dirottamenti il terrorismo arabo di Al Qaeda e da questa scelta politica scaturiscono almeno due guerre.

Ma riavvolgendo il nastro degli eventi e facendolo avanzare di nuovo, più lentamente, altri dettagli emergono che non combaciano con il quadro proposto. Al punto che anche i maggiori media italiani finiscono per interrogarsi sulla versione ufficiale dei fatti e vengono prodotti documentari con contributi culturali e scientifici di indubbio valore che la mettono in severa discussione.

Non si vuole qui ripercorrere la strada seguita da un ottimo giornalismo d'inchiesta che oggi sembra scomparso, ma limitarci a segnalare alcune delle incongruenze allora emerse in quanto utili a proporre una versione alternativa dei fatti, che all'epoca nessuno immaginò per mancanza di informazioni chiave. Ad esempio, risulta che nessuno dei terroristi candidati ai dirottamenti avesse mai pilotato un aereo e che solo uno di loro si era addestrato allo scopo grazie a qualche lezione di volo simulato a terra. Dunque chi, a bordo, era stato in grado di condurre tre dei quattro aerei alla loro velocità di crociera contro obiettivi già difficili da colpire? Da altre fonti risulta che in quel terribile frangente il presidente americano di allora stesse intrattenendo gli alunni di una scuola elementare ed in particolare fosse impegnato a leggere un libro didattico per oltre venti minuti dopo la ricezione della notizia degli attentati in corso. Ma in una situazione di crisi il ruolo del presidente è ben altro.

Sugli aerei, solo i piloti di linea possedevano l'esperienza necessaria a colpire gli obiettivi, ma non esiste modo noto di individuare quattro candidati suicidi che si uccidano lo stesso giorno a meno di non indurli all'autodistruzione sovvertendone la personalità per sostituirla con una cieca obbedienza ad ordini esterni, cioè esercitando su di essi un vero e proprio controllo mentale. Se anche il presidente fosse stato controllato in quelle ore è più difficile da determinare, ma questa ipotesi giustificerebbe un comportamento che altrimenti sembra irresponsabile.

Risulta anche una sinistra sincronizzazione, una manciata di minuti, tra la distruzione di un obiettivo e l'inizio del dirottamento per colpire l'obiettivo successivo, in una catena inspiegabile a meno di non presupporre una pianificazione perfetta oppure la possibilità di comunicare da un aereo all'altro, possibilità che di solito non esiste. Al contrario, per mettere in difficoltà la difesa aerea americana sarebbe stato più efficace dirottare i quattro aerei contemporaneamente e comunque nessuno si mosse per intercettarli nonostante l'esistenza di procedure specifiche.

Ma la "telepatia artificiale" consente di comunicare, da una cabina di regia remota, con le menti di qualunque pilota, dirottatore o semplice passeggero di qualsivoglia aereo di linea, in modo da poterne sincronizzare le azioni o controllare il comportamento.

Risultano anche frammenti di notizie d'agenzia, successivamente non confermati e di difficile riscontro oggi, che riferiscono riguardo all'uso di misteriosi "dispositivi ad ultrasuoni" per compiere i dirottamenti e manifestazioni di piazza in cui alcuni manifestanti esibivano cartelli in cui si accusava della suddetta regia la NSA, attraverso l'espressione "It's an inside job".

I dispositivi in discussione potrebbero essere armi portatili capaci di stordire, indurre dolore o uccidere proiettando sul bersaglio un campo di spin, apparentemente simili a grossi telecomandi e presumibilmente contenenti un hardware assai semplificato ma simile a quello dei satelliti psicotronici della stessa NSA. L'esistenza di queste armi portatili può essere testimoniata dallo scrivente in quanto testimone diretto della stessa e di alcuni dei loro effetti sull'uomo, quelli non letali, mentre per un pubblico non esperto gli ultrasuoni citati potrebbero essere quelli prodotti dal SASER che in questo caso costituirebbe l'elemento principale del loro hardware. In alternativa, le voci mentali indotte dai satelliti psicotronici grazie ad analoghi campi di spin e che accompagnano sempre il controllo mentale mediante "telepatia artificiale" potrebbero essere state scambiate per gli effetti di portanti ultrasoniche modulate in banda udibile, da cui deriva l'ipotesi errata della presenza dei corrispondenti dispositivi di proiezione a bordo degli aerei.

Ma perché tutta questa crudeltà? È abbastanza evidente che un potere quasi assoluto come quello conferito dai satelliti psicotronici sarebbe stato oggetto di dibattito tra i vari soggetti interessati al suo uso ed in particolare della NSA con l'agenzia sorella, la CIA, ed i militari del Pentagono. Tale dibattito avrebbe potuto comportare una condivisione del sistema o perfino la sua rivelazione al pubblico, se i soggetti coinvolti fossero cresciuti di numero. Per impedirla, la NSA ha verosimilmente deciso un golpe bianco in cui i pochi altri soggetti informati dell'esistenza del sistema satellitare psicotronico sono stati eliminati silenziosamente ed i luoghi che li ospitavano distrutti per coprire le prove della loro eliminazione. Al presidente non sarebbe rimasto altro da fare che da constatare il fatto compiuto, senza disporre di alcuna prova o informazione relativa ai metodi utilizzati. Una volta rotto ogni legame con le autorità politiche, silenziati gli scienziati coinvolti nel progetto e controllati o distolti i media, la NSA iniziava così il suo percorso segreto di potere crescente in totale autonomia.

Anche nel resto del mondo e negli anni successivi è accaduto che piloti di linea siano apparentemente impazziti ed abbiano condotto al disastro il loro aereo, uccidendosi assieme a tutti i passeggeri. Così anche le armi portatili simili a telecomandi sono occasionalmente state oggetto di notizie di agenzia e talora sono comparse brevemente anche sui media maggiori, in occasione di bizzarre rapine avvenute in varie parti del mondo ed in cui i soggetti rapinati finivano "ipnotizzati" grazie all'uso di quelle stesse armi. Le notizie pertinenti tale tecnologia si sono diradate con il passare degli anni, ma un frammento di un vecchio servizio televisivo ci conferma che anche le "Nuove BR" ne disponevano sotto forma di almeno due di queste armi, denominate dal giornalista "dispositivi ad ultrasuoni in uso ai servizi", poi sequestrate dallo stato italiano assieme ad un nullaosta di sicurezza, che suona come conferma del concetto espresso, ed immediatamente scomparse dall'inchiesta sul movimento terroristico. D'altronde, la strategia di infiltrare movimenti terroristici all'estero per indurli a colpire innocenti e così screditare la loro area politica di riferimento di fronte al pubblico non è nuova per gli Stati Uniti, come dimostrano anche documenti ufficiali desecretati risalenti alla guerra fredda, ed era finalizzata ad impedire sviluppi politici non graditi all'estero, spingendo gli stati stranieri nel loro abbraccio.

Nel tentativo di categorizzare questi dispositivi si finisce inevitabilmente per confrontarsi con la Russia, dove il concetto equivalente di "arma leptonica" non sembra del tutto scomparso da articoli scientifici, documenti politici o film di spionaggio. Ma la Russia non ha intrapreso questa strada sinistra ed ha in sostanza perso la corsa alle applicazioni militari del SASER ed in particolare alla più avanzata delle stesse, la "telepatia artificiale".

A tutti noi piacerebbe vivere in un mondo in cui gli stati garantiscono i diritti dei propri cittadini e combattono il terrorismo anziché promuoverlo. Ma questa prospettiva è ingenua e, dall'11 Settembre 2001 alle "Nuove BR", il filo conduttore sembra invece uno solo: il terrorismo di stato.

Combattere la NSA e le sue politiche golpiste è dunque necessario ma non sufficiente, i servizi segreti occidentali hanno assecondato troppe volte tali politiche e dobbiamo interrogarci anche sulle ragioni di questa scelta per adottare provvedimenti mirati ad impedire che ciò si ripeta in futuro.

Voci mortali **un articolo di Andrea Giotti, 8 Maggio 2020**

La storia della ricerca scientifica sul controllo della mente umana, cioè sulle tecnologie impiegate per influenzare la psiche fino al punto di costringere il soggetto mirato a comportamenti diretti dall'esterno, è una storia che presenta pochi aspetti pubblici e molti aspetti segreti, anche a distanza di anni dalla loro verifica sperimentale, per la pericolosità sociale conseguente ad un eventuale loro impiego diffuso. Dunque scriverne è fornire al lettore un quadro necessariamente parziale e di difficile riscontro, ma è comunque possibile tracciare una sinistra linea di ricerca che vede al suo inizio gli esperimenti dei nazisti con gli infrasuoni per suggestionare le folle, passa attraverso l'uso di sostanze come l'LSD su soggetti ignari come nel contesto del progetto MKULTRA, l'ipnosi ed i messaggi subliminali per programmare il comportamento, i blocchi psicologici per cancellare la memoria di un evento, la privazione del sonno per annullare la volontà, la stimolazione sensoria, elettrica o mediante onde ELF per influenzare le frequenze cerebrali, l'effetto uditivo delle microonde o la modulazione di portanti ultrasoniche per trasportare messaggi udibili da un solo soggetto, fino a giungere alla "telepatia artificiale" ovvero Remote Neural Monitoring come strumento di controllo supremo dell'uomo.

I finanziatori occulti di queste ricerche sono stati tipicamente ma non esclusivamente i governi delle potenze maggiori e di quelle minori meno rispettose dei diritti umani ed hanno visto i rispettivi servizi segreti e gli scienziati militari ad essi legati come fautori di tali progetti, mentre i soggetti coinvolti negli esperimenti sono quasi sempre risultati cittadini ignari e raramente consenzienti. Lo scopo politico di tali ricerche è stato molteplice, dalla repressione dell'opposizione interna all'estrazione coercitiva di informazioni in possesso di nemici, fino alla creazione di veri e propri "candidati manciuriani" da impiegare come burattini in missioni coperte dal segreto e inammissibili di fronte alla pubblica opinione come un omicidio politico.

Ad oggi, la "telepatia artificiale" risulta essere la più avanzata tra queste tecnologie, consentendo di conseguire tutti questi obiettivi ed altri ancora in remoto e senza lasciare tracce evidenti, così da renderne l'uso terribilmente comune e non perseguibile dai tribunali di alcuno stato fino dall'ultimo decennio del secolo scorso. Essa è disponibile alla sola NSA statunitense, che ne detiene il monopolio ma la utilizza anche su richiesta dei servizi segreti alleati all'insaputa dei rispettivi governi, e si basa su alcune scoperte segrete nei campi della fisica e delle neuroscienze. Questo può essere dedotto in base alle sue caratteristiche peculiari, incompatibili con la scienza nota e che possono essere riassunte nella capacità di realizzare un interfacciamento bidirezionale con cervello e sistema nervoso del soggetto colpito da migliaia di chilometri di distanza, anche se questo è in rapido movimento, schermato dalle onde elettromagnetiche o nascosto nel sottosuolo.

In particolare, questo interfacciamento comporta la capacità di leggere e decifrare i pensieri verbali, le immagini mentali, le emozioni e gli ingressi sensoriali del cervello del soggetto colpito, la capacità di influenzarne la psiche trasmettendo informazione verbale e sensoria al suo cervello oppure torturando il soggetto mediante l'induzione di dolore, la privazione del sonno e la stimolazione delle emozioni ed infine la capacità di uccidere il soggetto stesso per arresto cardiaco o respiratorio grazie ad una interferenza diretta con il suo sistema neurovegetativo. Il soggetto colpito può così essere facilmente confuso con un paziente psichiatrico sofferente di schizofrenia paranoide, con conseguente isolamento sociale, e rimanere in sola compagnia di queste voci mentali che progressivamente ne sovvertono la personalità.

Tutto questo avviene grazie ad una rete di satelliti psicotronici in orbita, in grado di compiere neuroimaging e neurostimolazione in remoto sull'intera superficie terrestre, collegati attraverso ponti a microonde con alcune stazioni di controllo a terra, costituite da sistemi informatici dedicati capaci di decodificare e codificare i segnali neurali, alle cui interfacce operano psicologi manipolatori che si basano sui risultati della lettura del pensiero del soggetto per decidere quali suggestioni o coercizioni esercitare sullo stesso per ottenere il comportamento desiderato. Le conoscenze neuroscientifiche necessarie a questo scopo non sono disponibili alla medicina nota ma sono frutto di esperimenti non etici sull'uomo.

All'interno di ognuno di questi satelliti è contenuto un dispositivo di frontiera coperto da segreto massimo, verosimilmente basato su di un SASER operante a frequenze sufficientemente elevate da rompere il confinamento elettronico, liberando i campi costitutivi di questa particella, ed un accoppiatore elettromagnetico a superconduttori che focalizza e modula il campo di spin risultante lungo un asse che si estende fino al bersaglio e lo scandisce, innescando meccanismi di esclusione elettronica nella materia attraversata da questo stesso campo. La potenza del SASER viene così trasferita sul bersaglio sotto forma di transizioni di livello energetico, mentre la retroazione di queste transizioni sull'accoppiatore viene utilizzata per acquisire informazioni sullo stesso bersaglio durante la scansione.

Da questa applicazione consegue la considerazione secondo cui la NSA dispone di una teoria di campo dei leptoni oltre il modello standard, la quale non è mai stata replicata dalla fisica nota grazie all'impiego della "telepatia artificiale" sui soggetti che avrebbero potuto infrangere tale monopolio tecnologico, soprattutto scienziati ma anche militari, politici e giornalisti non allineati con questo disegno di dominio dell'uomo. Per la prima volta nella storia umana, un segreto viene così utilizzato per tutelare il segreto stesso.

Una simile tecnologia distrugge peraltro ogni libertà del singolo individuo che ne sia colpito, consentendo di imporre allo stesso una efficace censura preventiva basata sulla lettura dei suoi pensieri autonomi prima ancora della loro espressione, ne distrugge la riservatezza anche nei momenti più privati, rendendolo ricattabile da parte dei padroni di questo sistema, ed infine ne distrugge la sicurezza personale permettendone la repressione attraverso una feroce tortura o silenziosa eliminazione.

In prospettiva, la società risulta disgregata da un utilizzo comune di tale tecnologia, che annulla la fiducia reciproca tra gli esseri umani in quanto ognuno di essi può così essere trasformato in un "candidato manciuriano" a prescindere dalla propria particolare idealità o convenienza e senza mostrare alcuna evidenza esterna di questo mutamento. Lo stato di diritto viene dunque minato alla radice, il principio di responsabilità personale scompare mentre i padroni di questo sistema risultano in fin dei conti al di sopra di ogni legge.

Questa tecnologia viene già oggi utilizzata spietatamente per impedirne la scoperta e la denuncia di fronte alla pubblica opinione e per preparare l'avvento di un nuovo ordine, attraverso la distruzione psicologica o fisica di ogni potenziale oppositore. L'assenza di difese note da questa minaccia equipara così i potenti alla gente comune, lasciando ad ogni individuo la scelta tra la sottomissione psicologica e la morte. Ma la schiavitù delle menti, ottenuta attraverso suggestioni, ricatti o torture, contraddice i valori fondanti della nostra civiltà e qualifica questa prassi come abietta. Una tecnocrazia assoluta, slegata da ogni effettivo controllo politico, è dunque alle porte e sta ad ognuno di noi impedirne l'avvento.

Psychotronic Satellite

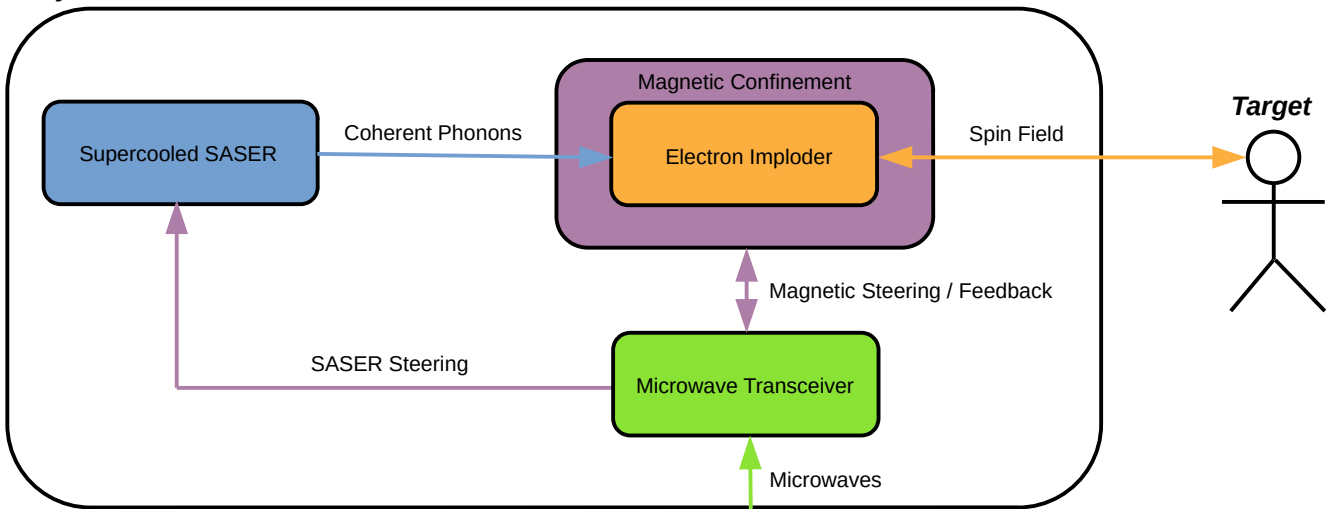

Ground Control System

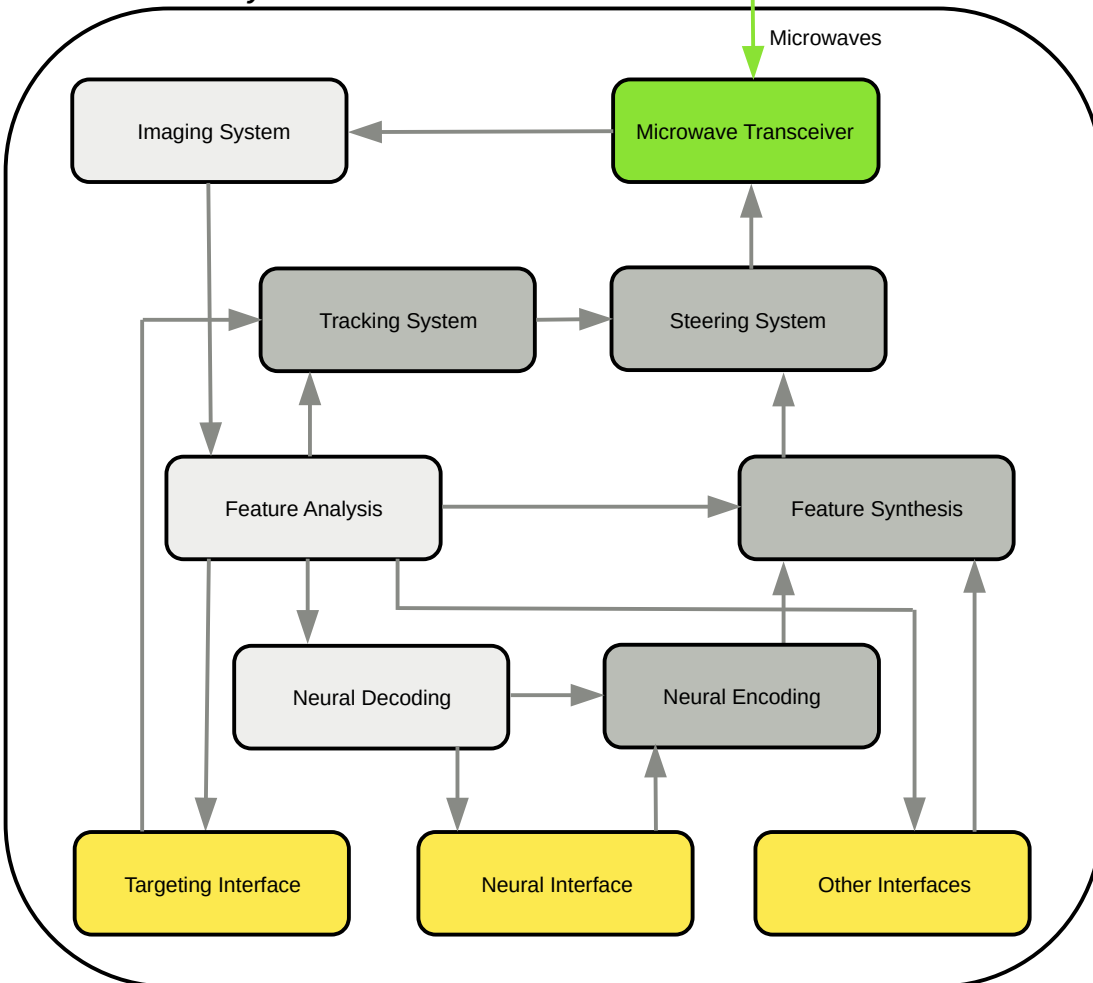

Fortunatamente, la “telepatia artificiale” non consente ancora di decodificare o codificare il pensiero superiore, leggere i ricordi o determinare direttamente i movimenti del corpo, così che risulta possibile opporre resistenza alle voci mentali dei manipolatori che la operano. È dunque urgente prevenire ulteriori sviluppi di questa tecnologia attraverso una lotta mirata alla distruzione di questo segreto di fronte alla pubblica opinione, in modo da isolare la NSA ed i suoi alleati e convincere gli stati maggiori a disattivare con la forza la sua rete di satelliti psicotronici.

Nonostante il potere pressoché assoluto che questo sistema conferisce sui singoli individui, un simile disegno di dominio dell'uomo resta comunque velleitario per la possibile reazione delle masse e per la natura multipolare dell'attuale assetto geopolitico, ma il tentativo di imporlo a livello globale può condurre a stragi sanguinose, fino al punto di scatenare una guerra nucleare. Il nostro destino sembra così in bilico tra la schiavitù ed il sacrificio.

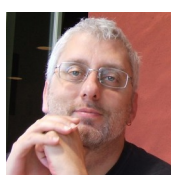

Andrea Giotti si è laureato in ingegneria informatica presso l'università di Firenze, ha conseguito il dottorato di ricerca in ingegneria informatica e delle telecomunicazioni presso la stessa università ed il diploma di specializzazione per l'insegnamento della matematica nella scuola secondaria presso le università di Firenze, Pisa e Siena. Nel frattempo ha svolto molteplici lavori, tra cui lo sviluppo di software per la progettazione come analista programmatore, ed attualmente lavora come docente presso una scuola superiore della provincia di Pistoia. Ha numerosi interessi, tra i quali la letteratura scientifica, il cinema e la musica d'autore.

La sua e-mail è andrea.giotti@tin.it,

la sua pagina su Facebook è <http://facebook.com/giotti68>,

quella su Twitter è <http://twitter.com/andragiotti68>,

ed il suo canale YouTube è http://www.youtube.com/channel/UCM3YZaF_JDdyc7_ZM4RC1tg.

Per ulteriori approfondimenti si può consultare anche il gruppo di discussione su Facebook dedicato a questo tema, <http://www.facebook.com/groups/controlmentale>.

Quattro articoli bilingue sullo stesso argomento:

<https://www.scribd.com/document/409683350/Free-Minds>

Un articolo bilingue sulla possibilità di realizzare un rivelatore:

<https://www.scribd.com/document/454761091/A-proposal-to-get-a-clearer-picture>

Un pacchetto compresso di elementi a supporto:

<https://www.dropbox.com/s/hg2qvmrfcj1yazf/Caso%20Giotti%204.0.tar.gz?dl=0>

Prohibited technology

Introduction to
“artificial telepathy”
or
Remote Neural Monitoring

by
Andrea Giotti, PhD

Sixth version, February 26, 2021

Sources

- 1) First-person experience
- 2) John Akwei vs NSA court case
- 3) Other testimonials available on the Web
(Baird, Marino, Smith, Mlinarevic, Bassetti...)

What is “mind control”?

The set of methods and techniques aimed at influencing the behavior of human beings up to determining their choices

The CIA's MKULTRA Project (1953) is the most famous example of secret scientific research on “mind control”

What is “artificial telepathy”?

A technology in use at the NSA that allows for a bi-directional remote interfacing with the brain and nervous system of human beings

This is done thanks to a machine that is the result of significant secret advances in physics and neuroscience

What can “artificial telepathy” do?

- 1) Read and decipher verbal thoughts, mental images, emotions and sensory inputs of the brain
- 2) Influence the psyche by transmitting verbal and sensory information to the brain
- 3) Torture through sleep deprivation, pain induction, stimulation of emotions and other methods
- 4) Kill by interfering with the neurovegetative system

What can “artificial telepathy” do?

- 1) Hit targets thousands of kilometers apart from each other (d > 3000 Km)
- 2) Hit a target on an airliner (v > 1000 Km/h)
- 3) Hit a target hidden under a mountain (h > 1400 m of calcareous rock)
- 4) Hit a target immersed in a powerful magnetic field (B > 0.5 T)
- 5) See the target's surroundings even indoors
- 6) Track the target as he or she moves around

What can't "artificial telepathy" do?

- 1) Decipher abstract thoughts
- 2) Determine abstract thoughts
- 3) Read memories
- 4) Determine body movements

Why are we concerned?

- 1) Freedom of thought is endangered
- 2) Privacy is endangered
- 3) Personal security is endangered

Scientific framework

- 1) Remote neuroimaging and neurostimulation through new physics
- 2) Decoding and encoding neural signals through a computer system
- 3) Manipulative psychologists acting as machine operators

Assumptions

- 1) Neural interface (BCI) implemented through a satellite-network
- 2) Operators and computer system both on the ground
- 3) New energy and information vector to measure and modulate neural signals
- 4) Total low energy process to produce the vector carrying the signals

Beyond the standard model?

Once electromagnetic waves are excluded as energy and information vectors, nuclear particles remain candidates

The only known particles partially compatible with observations are very high energy neutrinos in very high numbers

But some hypothetical fields, such as spin fields, could interpolate all observations

Reverse engineering

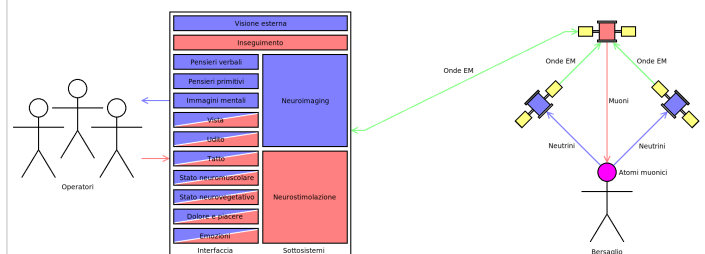

Author's first assumption (2012)

Electroencephalogram

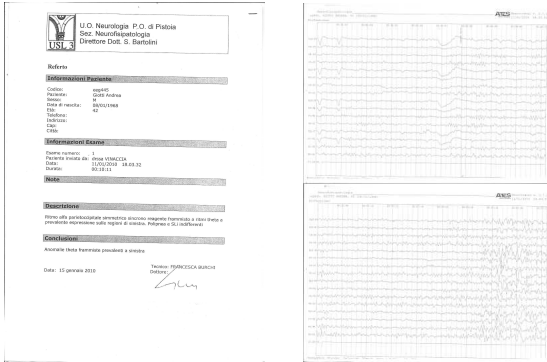

Author's personal experience

Brain map

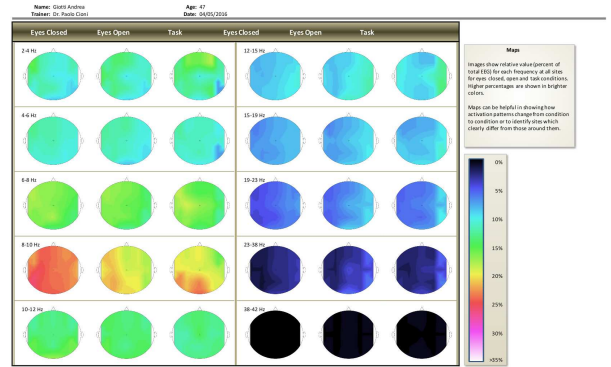

Author's personal experience

Time and frequency

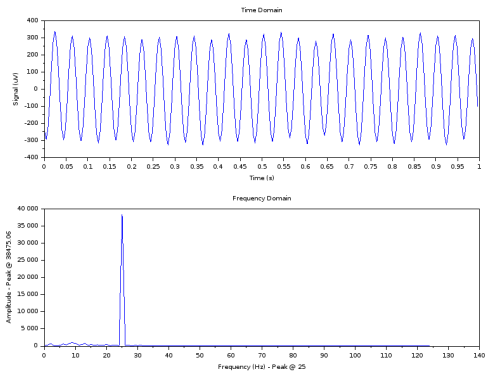

Author's personal experience

Spectrogram

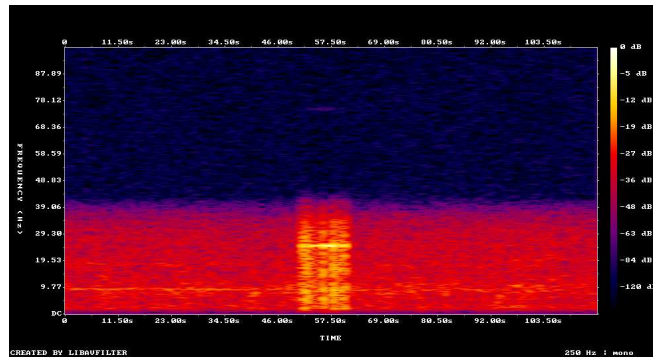

Author's personal experience

Time and frequency

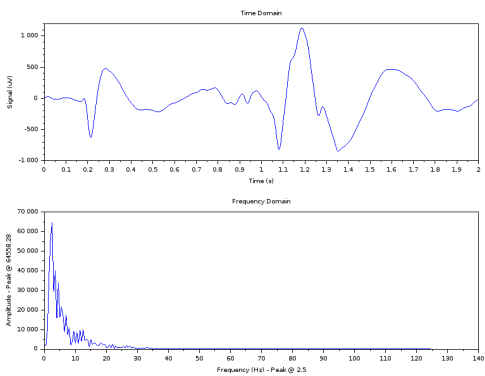

Author's personal experience

Spectrogram

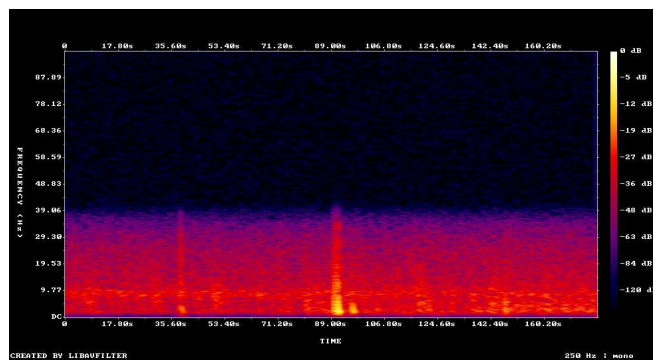

Author's personal experience

Anomalies

- 1) Mixed Alpha and Delta activity in a waking state
- 2) Repeated temporal discontinuities on in-band signals (0-42 Hz)
- 3) Differentiated activities according to the acquisition channel
- 4) Repeated presence of narrow band signals (~ 1 Hz a -3 dB)
- 5) Potential differences occasionally exceeding normal brain activity (> 1 mV)
- 6) Occasional presence of weak out-of-band activity (75 Hz)

Injuries



Author's personal experience

Detector

A spin field of sufficient intensity can be detected by highlighting the ionization in the atoms of a noble gas subjected to the field itself

A tube containing low pressure Xenon, supplied with direct current and designed to operate a little under the breakdown potential, becomes therefore a primitive detection instrument

Detector



Paschen's curve **classical** / **corrected** of Xenon

Detector

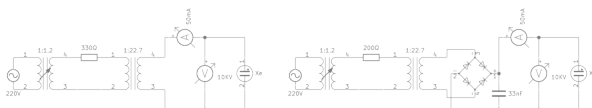
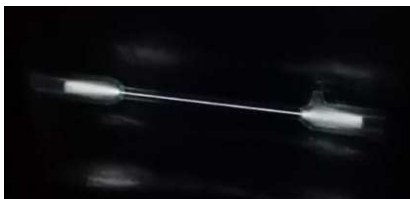

Experiments

Detector

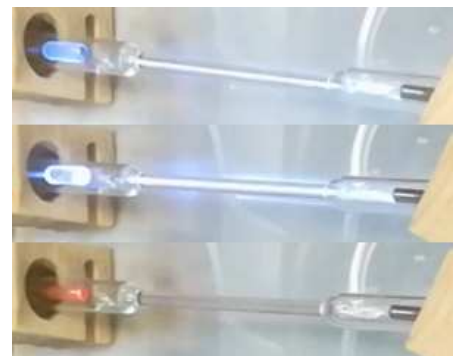

Experiments

Detector

Joule effect cannot justify the thermal emission of the Nickel electrode at left ($i^* > 1 \text{ KA}$), the one at right remains cold along all the duration of the experiment

Nickel electrode analysis	
ΔT (K)	800
ρ_{ms} (K μm^3)	8000
Cs (J/(K μg^3 K))	440
ρ ($\Omega^* \text{m}$)	6.99E-08
κ (J/K)	0.006
ρ ' ($\Omega^* \text{m}$)	2.38E-07
l (m)	0.02
d (m)	0.008
S (m^2)	5.02655E-05
V (m^3)	1.00531E-06
m (Kg)	0.008846725
Q (J)	3114.047169
T (s)	30
P (W)	103.8015723
R (Ω)	9.46025E-05
v^* (V)	0.099095346
i^* (A)	1047.4919

Experiments

Political framework

- 1) The absolute secrecy of this technology and its unscrupulous use on populations pose the risk of a new totalitarianism
- 2) Mind enslavement obtained through torture is in contradiction with the founding values of our civilization and qualifies this machine as abject
- 3) And what about Italy in the whole framework?

Conclusions

The NSA's "artificial telepathy" system is a political and scientific challenge for all free men

The answer to this challenge is to find the whole truth about this technology and to fight to ban its use

Its study could then lead to useful applications for all of humanity

About the author

- 1) Computer engineering degree
- 2) Doctorate in computer engineering and telecommunications
- 3) Mathematics diploma from the School of Specialization for Higher Education
- 4) Experience as an analyst and programmer
- 5) Fully tenured high school professor

About the author



Testimonies of a personal path starting in 2010

Tecnologia proibita

Introduzione alla
"telepatia artificiale"
o
Remote Neural Monitoring

di
Andrea Giotti, PhD

Sesta versione, 26 Febbraio 2021

Fonti

- 1) Esperienza vissuta in prima persona
- 2) Caso giudiziario John Akwei vs NSA
- 3) Altre testimonianze reperibili sul Web (Baird, Marino, Smith, Mlinarevic, Bassetti...)

Cos'è il "controllo mentale"

L'insieme dei metodi e delle tecniche finalizzate ad influenzare il comportamento degli esseri umani fino al punto di determinarne le scelte

Il progetto MKULTRA della CIA (1953) è il più famoso esempio di ricerca scientifica segreta avente come oggetto il "controllo mentale"

Cos'è la "telepatia artificiale"

Una tecnologia in uso alla NSA che consente di realizzare un interfacciamento bidirezionale in remoto con cervello e sistema nervoso degli esseri umani

Questo avviene grazie ad una macchina frutto di significativi progressi segreti nei campi della fisica e delle neuroscienze

Cosa può fare la "telepatia artificiale"

- 1) Leggere e decifrare i pensieri verbali, le immagini mentali, le emozioni e gli ingressi sensoriali del cervello
- 2) Influenzare la psiche trasmettendo informazione verbale e sensoriale al cervello
- 3) Torturare attraverso la privazione del sonno, l'induzione di dolore, la stimolazione delle emozioni ed altri metodi
- 4) Uccidere interferendo con il sistema neurovegetativo

Cosa può fare la "telepatia artificiale"

- 1) Colpire bersagli distanti migliaia di chilometri tra loro (d > 3000 Km)
- 2) Colpire un bersaglio che vola su un aereo di linea (v > 1000 Km/h)
- 3) Colpire un bersaglio nascosto sotto una montagna (h > 1400 m di roccia calcarea)
- 4) Colpire un bersaglio immerso in un potente campo magnetico (B > 0.5 T)
- 5) Vedere i dintorni del bersaglio anche al chiuso
- 6) Inseguire il bersaglio durante i suoi spostamenti

Cosa non può fare la "telepatia artificiale"

- 1) Decifrare il pensiero astratto
- 2) Determinare il pensiero astratto
- 3) Leggere i ricordi
- 4) Determinare i movimenti del corpo

Perché ci interessa

- 1) La libertà di pensiero è messa a rischio
- 2) La privacy è messa a rischio
- 3) La sicurezza personale è messa a rischio

Quadro scientifico

- 1) Neuroimaging e neurostimolazione in remoto attraverso nuova fisica
- 2) Decodifica e codifica dei segnali neurali mediante un sistema informatico
- 3) Psicologi manipolatori come operatori alla macchina

Ipotesi

- 1) Interfaccia neurale (BCI) implementata grazie ad una rete di satelliti
- 2) Operatori e sistema informatico a terra
- 3) Nuovo vettore di energia e informazione per misurare e modulare i segnali neurali
- 4) Processo a bassa energia totale per produrre il vettore che trasporta i segnali

Oltre il modello standard?

Una volta escluse le onde elettromagnetiche come vettore di energia e informazione, restano candidate le particelle nucleari

Le uniche particelle note parzialmente compatibili con le osservazioni sono neutrini ad altissima energia e in altissimo numero

Ma alcuni campi ipotetici, come quelli di spin, potrebbero interpolare tutte le osservazioni

Reverse engineering

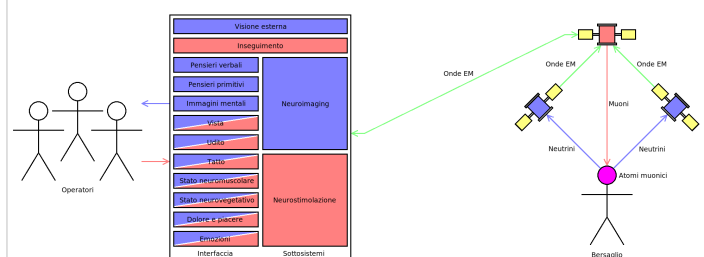

Prima ipotesi dell'autore (2012)

Elettroencefalogramma

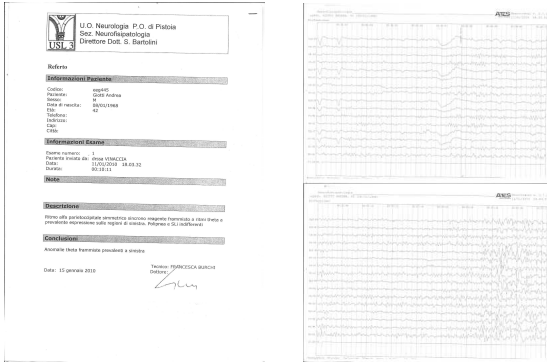

Esperienza personale dell'autore

Mappa cerebrale

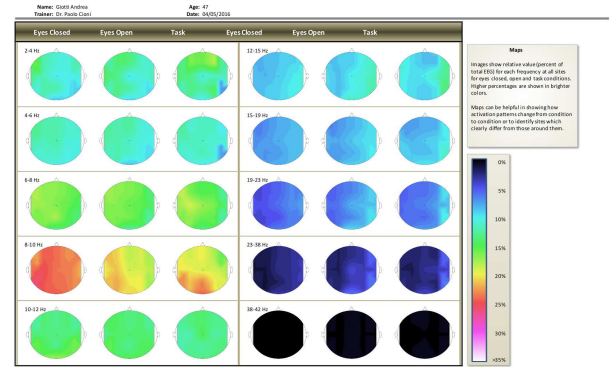

Esperienza personale dell'autore

Tempo e frequenza

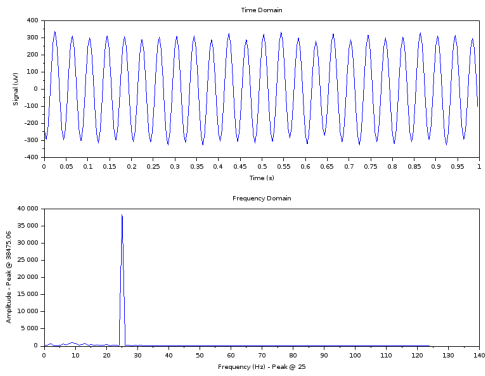

Esperienza personale dell'autore

Spettrogramma

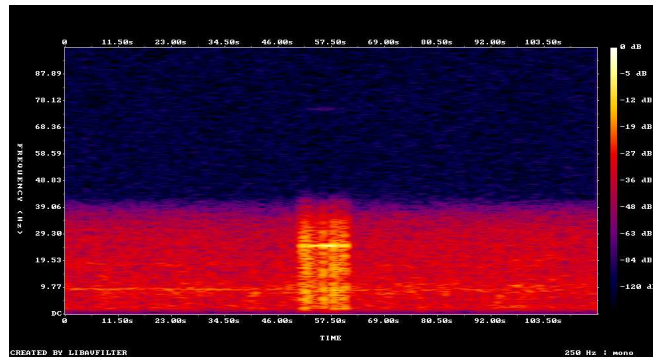

Esperienza personale dell'autore

Tempo e frequenza

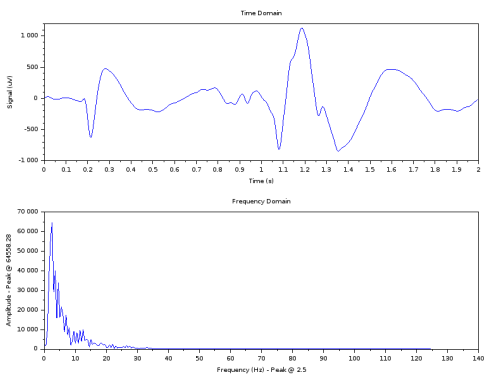

Esperienza personale dell'autore

Spettrogramma

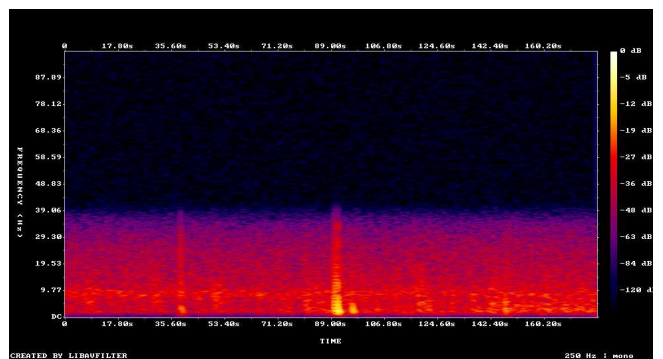

Esperienza personale dell'autore

Anomalie

- 1) Attività Alfa e Delta frammentate in stato di veglia
- 2) Ripetute discontinuità temporali su segnali in banda (0-42 Hz)
- 3) Attività differenziate a seconda del canale di acquisizione
- 4) Ripetuta presenza di segnali a banda stretta (~ 1 Hz a -3 dB)
- 5) Differenze di potenziale occasionalmente eccedenti la normale attività cerebrale (> 1 mV)
- 6) Occasionale presenza di una debole attività fuori banda (75 Hz)

Lesioni



Esperienza personale dell'autore

Rivelatore

Un campo di spin di intensità sufficiente può essere rivelato evidenziando ionizzazione negli atomi di un gas nobile sottoposto a tale campo

Un tubo contenente Xeno a bassa pressione, alimentato in corrente continua e fatto lavorare poco sotto il potenziale di rottura, diviene dunque un primitivo strumento di rivelazione

Rivelatore

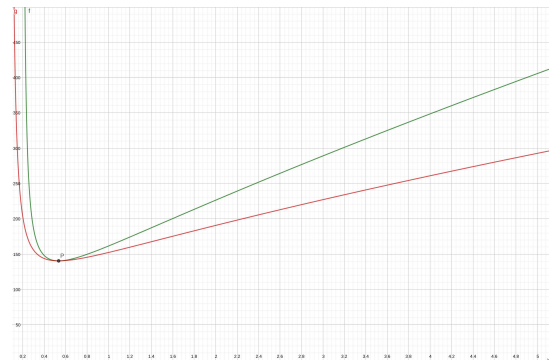

Curva di Paschen classica / corretta dello Xeno

Rivelatore

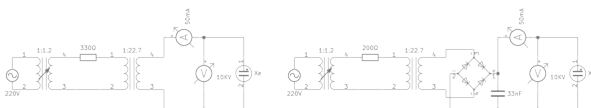
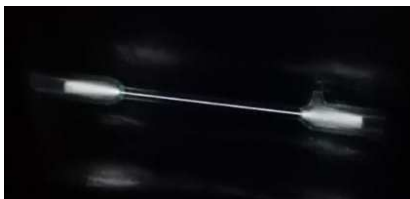

Esperimenti

Rivelatore

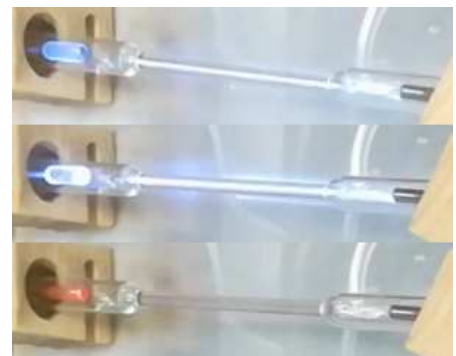

Esperimenti

Rivelatore

L'effetto Joule non può giustificare l'emissione termica dell'elettrodo di nichel a sinistra ($i^* > 1 \text{ KA}$), quello a destra rimane freddo durante tutta la durata dell'esperimento

Nickel electrode analysis	
ΔT (K)	800
ρ_{ms} (KJ/m ³)	8000
Cs (J/(K*kg))	440
ρ (Ω^*m)	6.99E-08
k (J/K)	0.006
ρ_{ho} (Ω^*m)	2.38E-07
l (m)	0.02
d (m)	0.008
S (m ²)	5.02655E-05
V (m ³)	1.00531E-06
m (Kg)	0.008846725
Q (J)	3114.047169
T (s)	30
P (W)	103.8015723
R (Ω)	9.46025E-05
v^* (V)	0.099095346
i^* (A)	1047.4919

Esperimenti

Quadro politico

- 1) L'assoluta segretezza di questa tecnologia ed il suo uso spregiudicato sulla gente configurano il rischio di un nuovo totalitarismo
- 2) La schiavitù delle menti ottenuta attraverso la tortura contraddice i valori fondanti della nostra civiltà e qualifica questa macchina come abietta
- 3) E l'Italia che fine fa in questo quadro?

Conclusioni

Il sistema di "telepatia artificiale" della NSA costituisce una sfida politica e scientifica per tutti gli uomini liberi

La risposta a questa sfida sta nel perseguire tutta la verità su questa tecnologia e lottare per bandirne l'uso

Dal suo studio potranno successivamente scaturire applicazioni utili per l'intera umanità

Sull'autore

- 1) Laurea in ingegneria informatica
- 2) Dottorato in ingegneria informatica e delle telecomunicazioni
- 3) Diploma SSIS in matematica
- 4) Esperienza come analista e programmatore
- 5) Docente di ruolo presso una scuola superiore

Sull'autore



Testimonianze di un percorso iniziato nel 2010